

STANDESSE VCS 3

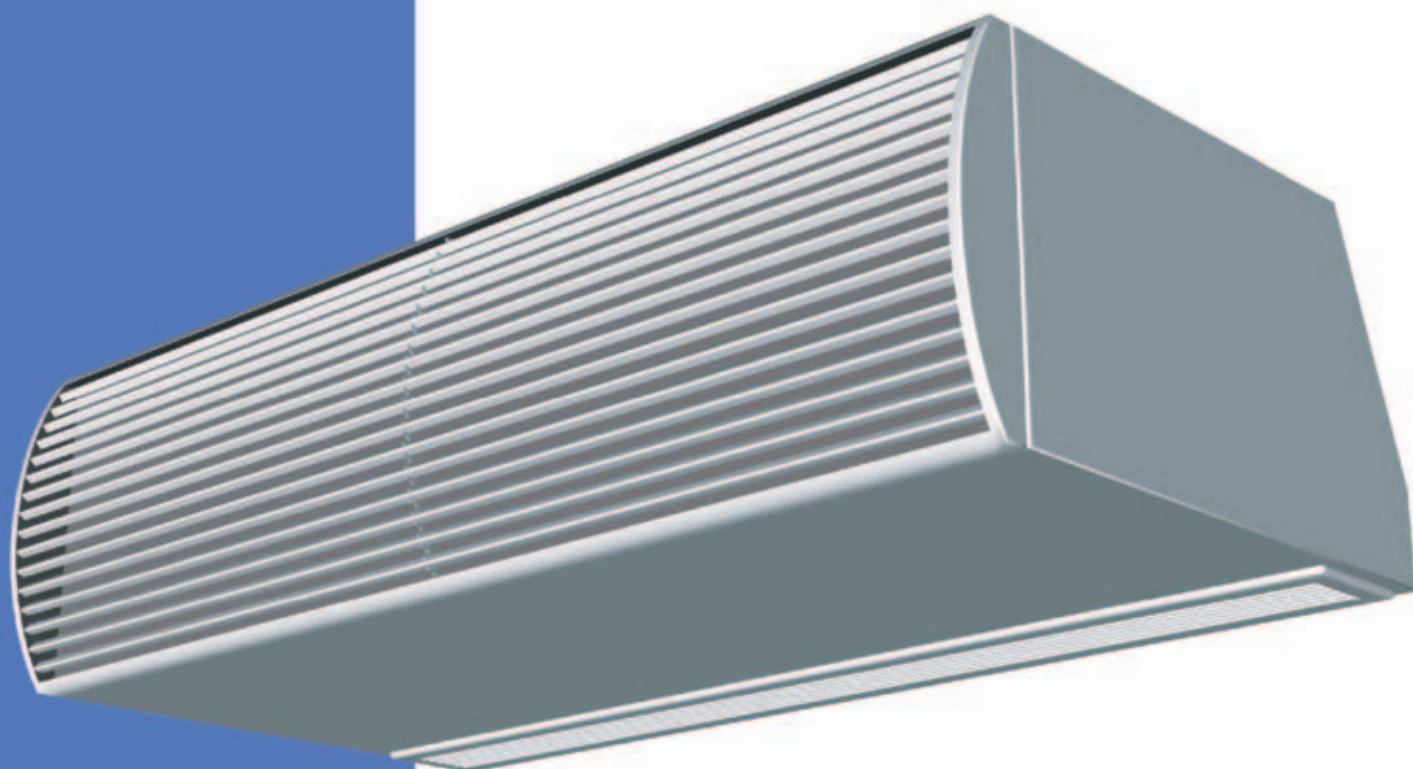

Воздушные завесы



Standesse

Это новое поколение воздушных завес, которое благодаря используемой электронике для обеспечения полного автоматического режима обеспечит Вам оптимальную функцию температуру и скорость и максимальную экономию энергии.

Данная воздушная завеса приспосабливает свою мощность к различным климатическим условиям окружающей среды в течение года и удовлетворяет требования к температурному комфорту внутри, а также и к временному плану-графику в помещении.

Применение

Воздушные завесы Standesse предназначены для использования, прежде всего, в супермаркетах, банках, гостиницах, административных зданиях, коммерческих центрах, магазинах...

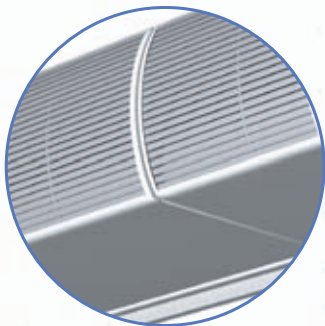

Соединение в цепь

имеется возможность одновременно управлять до 6 воздушных завес с помощью одного пульта управления. Завесы при этом работают в одинаковом эксплуатационном режиме.

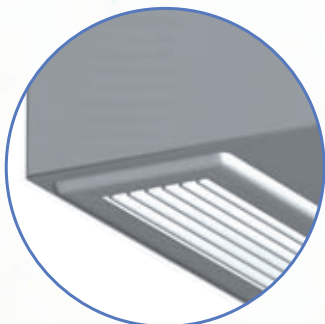

Регулируемые жалюзи

предоставляют возможность эффективно направлять поток воздуха.

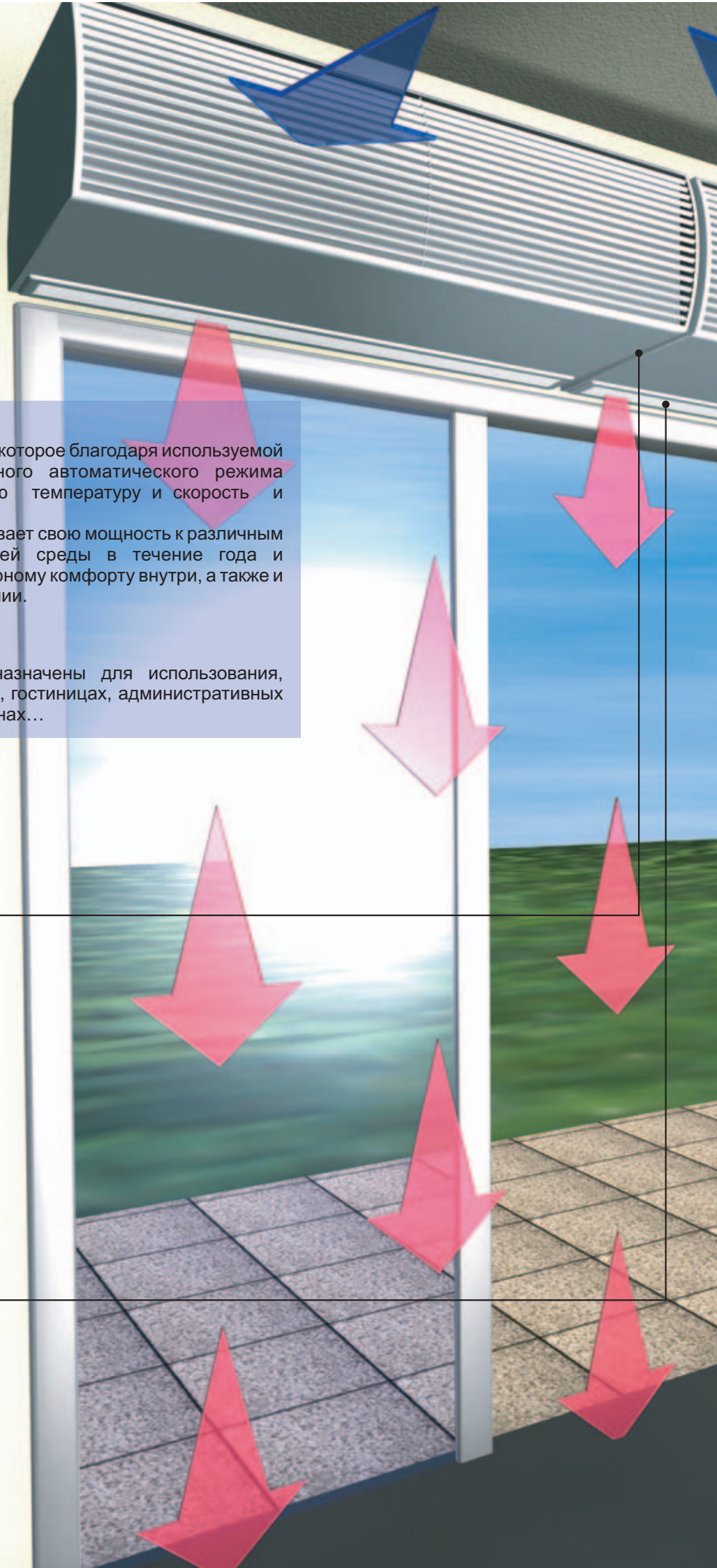

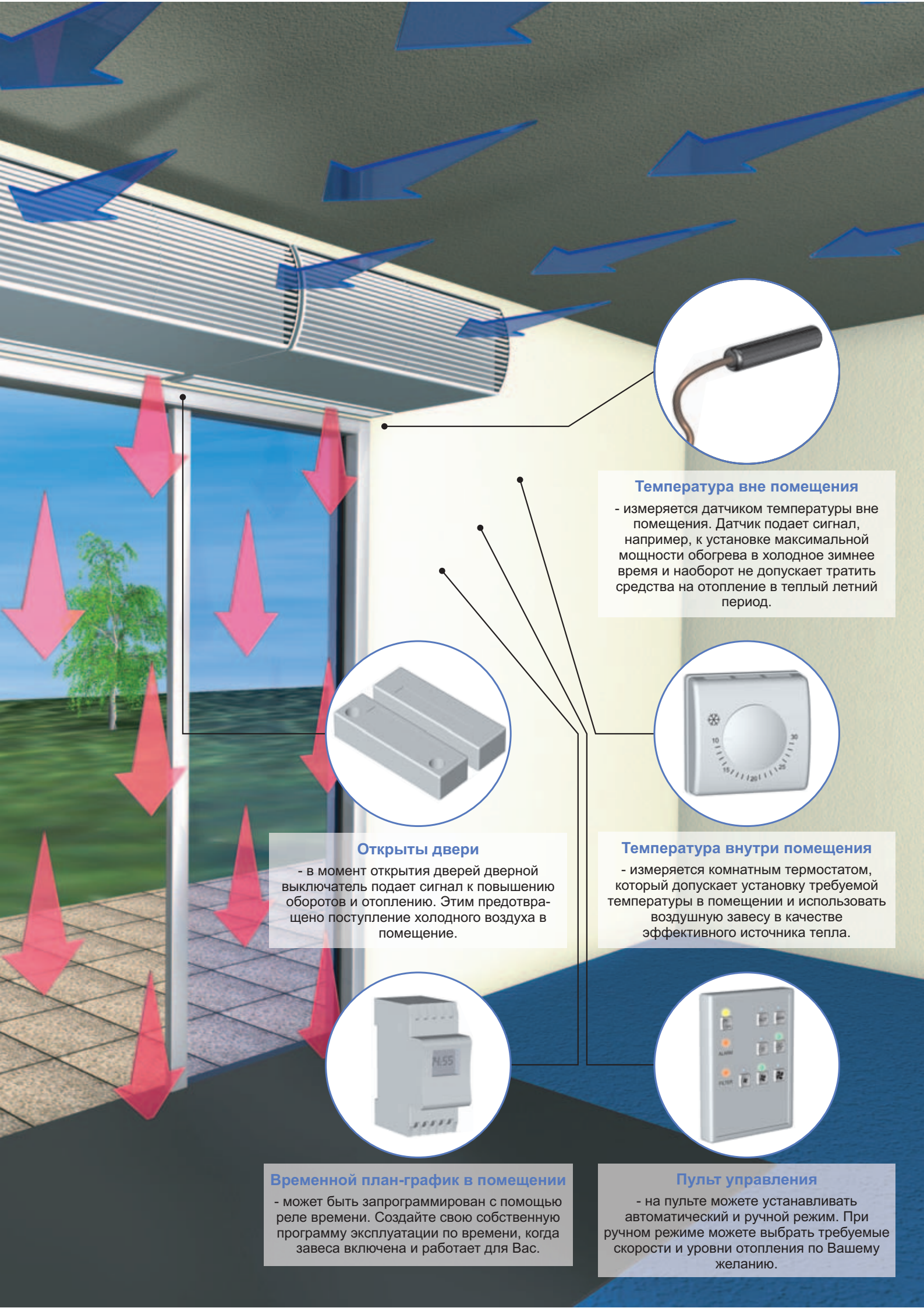

Температура вне помещения

- измеряется датчиком температуры вне помещения. Датчик подает сигнал, например, к установке максимальной мощности обогрева в холодное зимнее время и наоборот не допускает тратить средства на отопление в теплый летний период.

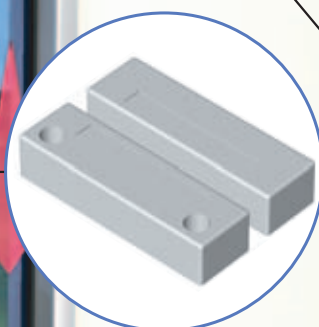

Открыты двери

- в момент открытия дверей дверной выключатель подает сигнал к повышению оборотов и отоплению. Этим предотвращено поступление холодного воздуха в помещение.



Температура внутри помещения

- измеряется комнатным термостатом, который допускает установку требуемой температуры в помещении и использовать воздушную завесу в качестве эффективного источника тепла.



Временной план-график в помещении

- может быть запрограммирован с помощью реле времени. Создайте свою собственную программу эксплуатации по времени, когда завеса включена и работает для Вас.



Пульт управления

- на пульте можете устанавливать автоматический и ручной режим. При ручном режиме можете выбрать требуемые скорости и уровни отопления по Вашему желанию.

Тип	Воздушная мощность [м]	Объем поступающего воздуха [м ³ /час]	Максимальная тепловая мощность [кВт]	Уровень акустического давления [дБ (А)] **	Питание мотора [230В/50Гц]
VCS3A-10S	2,8	1 690	-	29,1 - 55,8	230/50
VCS3A-15S		2 530	-	33,9 - 60,6	230/50
VCS3A-20S		3 380	-	35,1 - 61,8	230/50
VCS3A-10E		1 660	9,0	29,1 - 55,8	400/50
VCS3A-15E		2 490	13,5	33,9 - 60,6	400/50
VCS3A-20E		3 310	18,0	35,1 - 61,8	400/50
VCS3A-10W		1 560	20,5/16,9 *	28,8 - 52,2	230/50
VCS3A-15W		2 340	33,1/27,5 *	33,6 - 57,0	230/50
VCS3A-20W		3 120	44,2/36,7 *	34,8 - 58,2	230/50
VCS3B-10S		3,9	2 240	-	35,0 - 56,2
VCS3B-15S	3 360		-	39,8 - 60,8	230/50
VCS3B-20S	4 480		-	41,0 - 62,4	230/50
VCS3B-10E	2 220		9,0	35,0 - 56,2	400/50
VCS3B-15E	3 330		13,5	39,8 - 60,8	400/50
VCS3B-20E	4 440		18,0	41,0 - 62,4	400/50
VCS3B-10W	2 150		25,2/20,6 *	34,7 - 54,3	230/50
VCS3B-15W	3 230		40,9/33,9 *	39,5 - 59,1	230/50
VCS3B-20W	4 300	54,5/45,2 *	40,7 - 60,3	230/50	
VCS3C-10S	7,0	2 860	-	36,6 - 56,6	230/50
VCS3C-15S		3 990	-	38,5 - 61,0	230/50
VCS3C-20S		5 040	-	39,5 - 62,8	230/50
VCS3C-10E		2 790	9,0	36,6 - 56,6	400/50
VCS3C-15E		3 890	13,5	38,5 - 61,0	400/50
VCS3C-20E		4 920	18,0	39,5 - 62,8	400/50
VCS3C-10W		2 610	28,4/23,2 *	36,3 - 55,2	230/50
VCS3C-15W		3 640	44,1/36,5 *	38,2 - 59,4	230/50
VCS3C-20W		4 600	56,9/47,1 *	38,4 - 60,4	230/50
VCS3D-10S		10,5	5 100	-	39,0 - 58,9
VCS3D-15S	7 650		-	43,8 - 63,7	230/50
VCS3D-20S	10 200		-	45,0 - 64,9	230/50
VCS3D-10V	4 750		27,2/21,9 *	38,7 - 57,9	230/50
VCS3D-15V	7 125		45,3/37,1 *	43,5 - 62,7	230/50
VCS3D-20V	9 500		61,9/50,7 *	44,7 - 63,9	230/50

* Измеренные показания соответствуют температуре всасываемого воздуха + 18°C.

** Уровень акустического давления при удаленности 3 м от точки всасывания завесы по нормам EN ISO 3743-1 и EN ISO 3744. Величины измерены для скоростей 1 - 5.

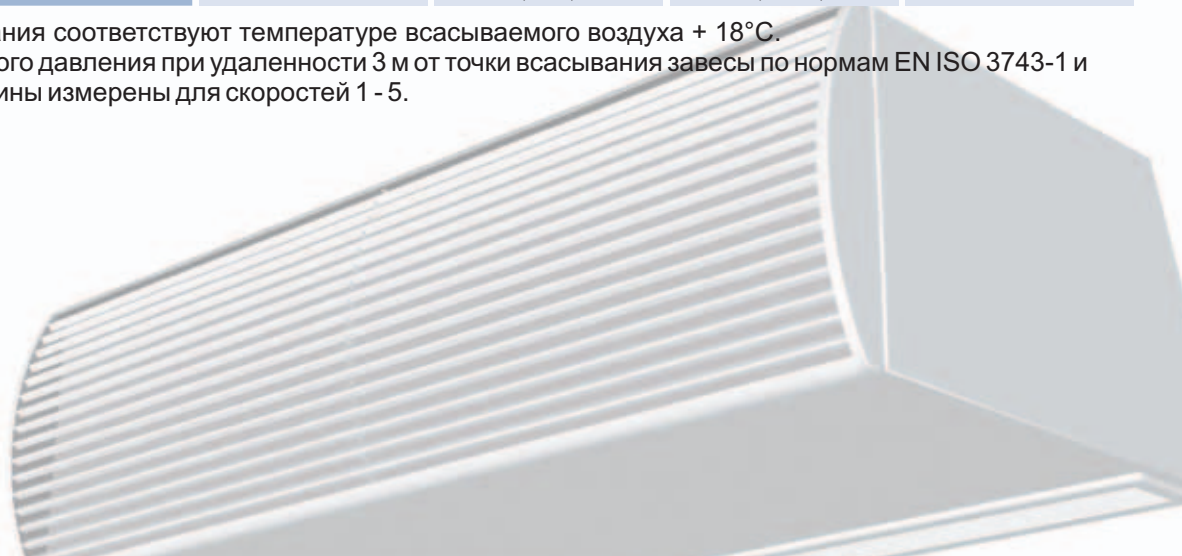

Предлагает Вам возможность выбора дизайна для удовлетворения различных архитектурных требований. Стандартно предлагается краска - RAL 9010, другие оттенки RAL по отдельному запросу.

Серия для видимой установки

Версия Basic

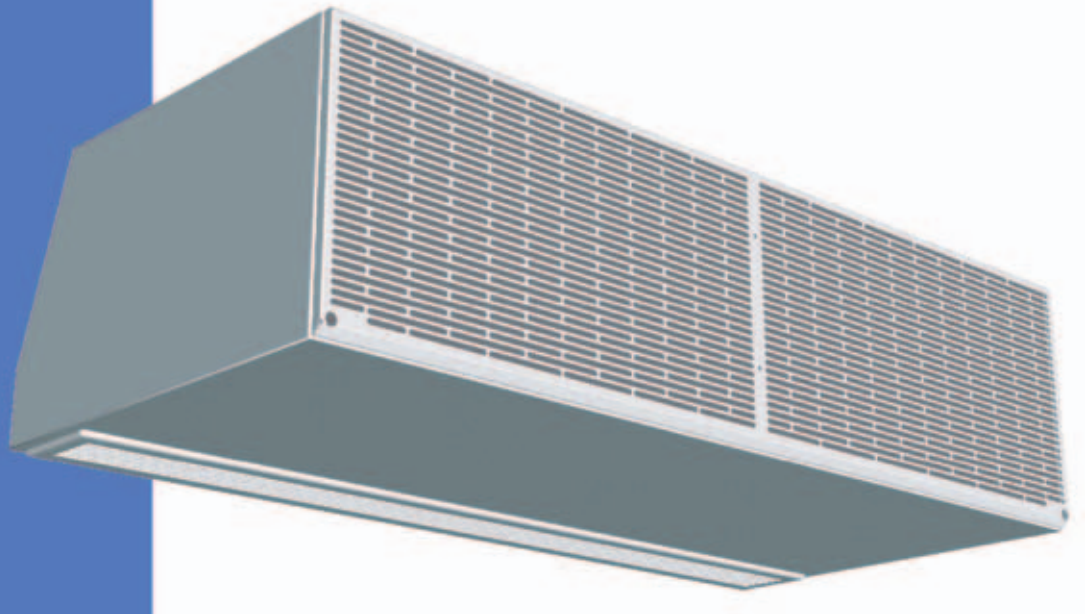

Версия Elegance

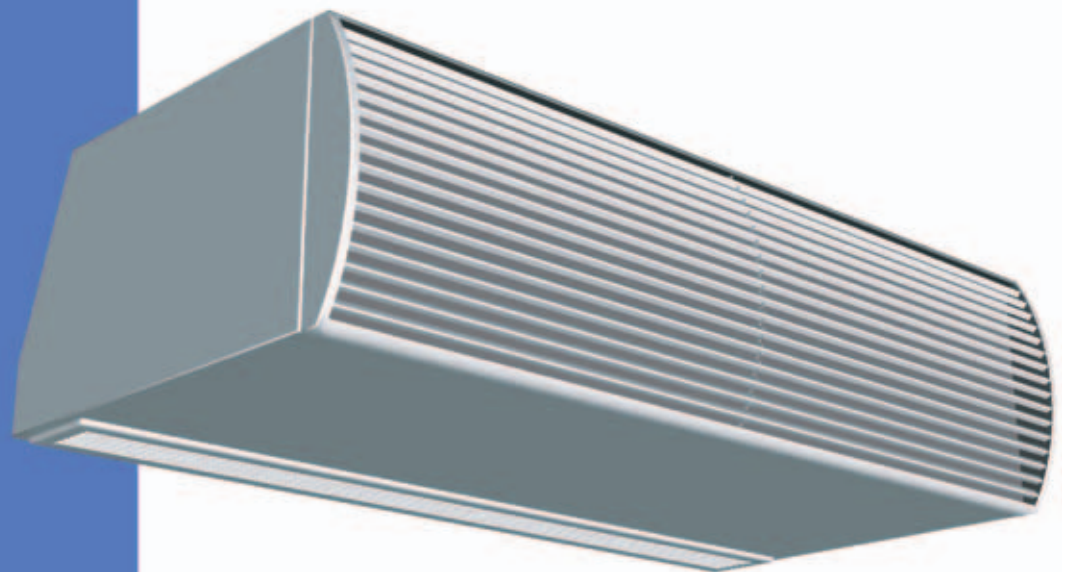

Далее предлагаем

ECONOMIC A

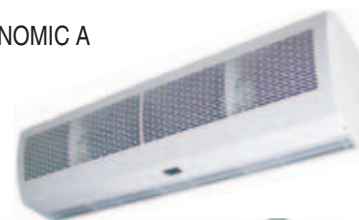

ECONOMIC-B

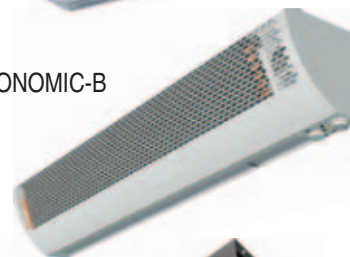

FINESSE



INDESSE



Издание 01/06.
Все права защищены ООО "2ВВ".
Права изменений выделена ООО "2ВВ".

Производитель

ООО "2ВВ", Ул. Подебрадска 289, 530 09 Пардубице, ЧЕШСКАЯ РЕСПУБЛИКА

Тел. +420 466 741 891

Факс +420 466 741 899

Эл. 2vv@2vv.cz

Веб сайта www.2vv.cz



АЯ80



Дистрибьютор