

# РУКОВОДСТВО ПО ЭКСПЛУАТАЦИИ

## МITSUBISHI DAIYA КОМНАТНЫЕ СПЛИТ-КОНДИЦИОНЕРЫ

*SRK38HNF*

*SRK40HNF*

*SRK45HNF*

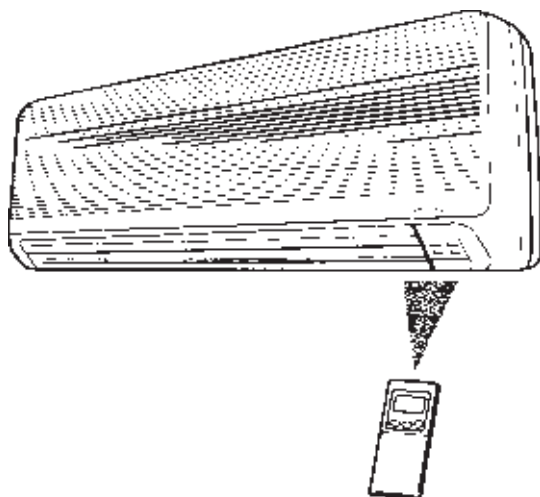

**RWA012A140**

*Декабрь 2000*

Благодарим Вас за приобретение кондиционера Mitsubishi Daiya. Перед использованием внимательно изучите данное руководство для обеспечения удовлетворительной работы кондиционера в течение длительного времени. Сохраните руководство для дальнейших обращений к нему в случае возникновения вопросов по эксплуатации или неполадок в работе.

## Содержание

---

Указания по технике безопасности.....	1
Выбор режимов и функций.....	4
Наименование основных компонентов.....	5
Работа в автоматическом режиме AUTO.....	7
Регулирование температуры в автоматическом режиме - AUTO.....	7
Режимы работы кондиционера.....	8
Регулирование направления воздушораспределения.....	9
Режим энергосбережения.....	9
Установка текущего времени.....	10
Режим ночного времени.....	10
Установка времени включения кондиционера - ON TIMER.....	11
Программирование таймера.....	11
Регулирование скорости вентилятора.....	12
Особенности обращения с пультом дистанционного управления.....	12
Особенности работы.....	13
Техническое обслуживание.....	14
Проверка правильности установки кондиционера.....	15
Выявление неисправностей.....	15-17
Режим нагрева.....	16
Функция самодиагностики.....	17

---

# ИНСТРУКЦИИ ПО ТЕХНИКЕ БЕЗОПАСНОСТИ

- Перед запуском кондиционера внимательно прочитайте данный раздел и строго следуйте его положениям. Инструкции относятся к соблюдению правил техники безопасности и должны неукоснительно соблюдаться.
- Обозначение "WARNING" указывает на действия, неправильное выполнение которых может привести к смертельному исходу или серьезной травме пользователя;  
Обозначение "CAUTION" указывает на действия, неправильное выполнение которых может нанести ущерб здоровью пользователя или привести к повреждению материальных средств.
- Символы, встречающиеся в описании, имеют следующий смысл:

	Строго запрещено		Следуйте данным инструкциям		Обязательное заземление		Выньте вилку сет. провода из гнезда
---	------------------	---	-----------------------------	---	-------------------------	---	-------------------------------------

- Сохраните руководство для дальнейших обращений к нему в случае возникновения вопросов по эксплуатации или неполадок в работе.

## ■ МЕРЫ ПРЕДОСТОРОЖНОСТИ ПРИ МОНТАЖЕ

### ⚠ "WARNING"

Монтажные работы должны проводиться только квалифицированными специалистами.



Запрещается самостоятельно устанавливать кондиционер, неправильный монтаж может привести к протечке воды, поражению электрическим током или пожару.

### ⚠ "CAUTION"

Не устанавливайте кондиционер рядом с легковоспламеняющимися газами.



Утечка газа может привести к пожару.



В зависимости от монтажной позиции может потребоваться установка прерывателя цепи

Его отсутствие может привести к поражению электрическим током.

Убедитесь в правильном подсоединении дренажного шланга, для обеспечения надлежащего отвода воды из блока



Неправильный монтаж может привести к попаданию конденсата в помещение...



Необходимо выполнить надлежащее заземление кондиционера. Нельзя соединять провод заземления с водопроводной трубой, трубой газовой магистрали,

молниеотводом или телефонным кабелем. Неправильно выполненное заземление может привести к поражению электрическим током.

## ■ МЕРЫ ПРЕДОСТОРОЖНОСТИ ПРИ ЭКСПЛУАТАЦИИ

### ⚠ "DANGER"

Не находите в течение продолжительного времени под прямым потоком холодного воздуха.

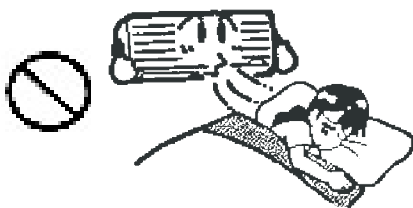

Продолжительное пребывание непосредственно в потоке охлажденного воздуха может вызвать простудные заболевания.

Не вставляйте пальцы и посторонние предметы в воздухозаборные решетки или отверстие, выходящего воздушного потока.



Вследствие высокой скорости вращения вентилятора, вышеуказанные действия могут привести к травме.

Не присоединяйте сетевой провод в середине; использование удлинителей, а также одной розетки для нескольких электроприборов строго запрещено (кондиционера следует подключать к индивидуальной розетке)

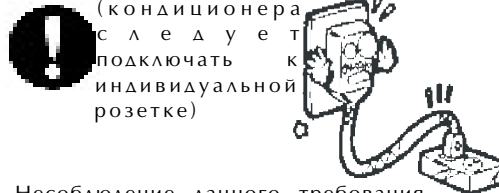

Несоблюдение данного требования может привести к возникновению пожара или поражению электрическим током.

# ИНСТРУКЦИИ ПО ТЕХНИКЕ БЕЗОПАСНОСТИ

## ■ МЕРЫ ПРЕДОСТОРОЖНОСТИ ПРИ ЭКСПЛУАТАЦИИ

### ⚠ "DANGER"

Следует соблюдать осторожность, чтобы не повредить сетевой провод. Во избежание повреждения сетевого провода его нельзя натягивать, нагревать, ставить на него тяжелые предметы, а также

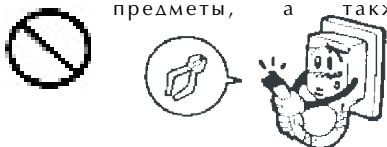

самостоятельно ремонтировать, укорачивать и т.д... Несоблюдение данного требования может привести к возникновению пожара или поражению электрическим током.

Не запускайте и не останавливайте кондиционер отсоединением вилки провода электропитания от гнезда.

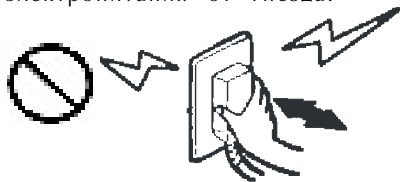

Несоблюдение данного требования может привести к возникновению пожара или поражению электрическим током.

Удостоверьтесь в том, что вилка сетевого провода не загрязнена, затем плотно вставьте вилку в гнездо электропитания (убедитесь в надежности подсоединения)



Загрязнение вилки сетевого провода и ли ее неправильное подсоединение к гнезду электропитания может стать причиной пожара или поражения электрическим током.

### ⚠ "CAUTION"

Кондиционер нельзя использовать в качестве оборудования для прецизионного кондиционирования, а также в областях, касающихся содержания

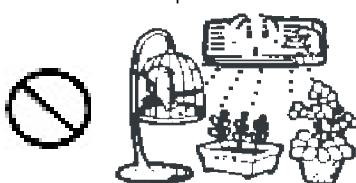

животных, хранения художественных ценностей или продуктов.

Нельзя прикасаться к кондиционеру и пульту дистанционного управления влажными руками.



Это может привести к поражению электрическим током.

Не направляйте воздушный поток на камин и нагревательные приборы. Направление воздушного потока на

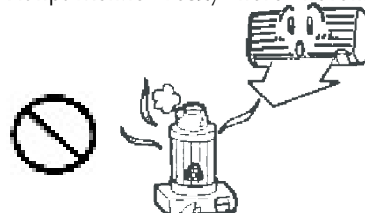

открытое пламя может привести к нарушению горения или пожару.

Нельзя мыть кондиционер водой

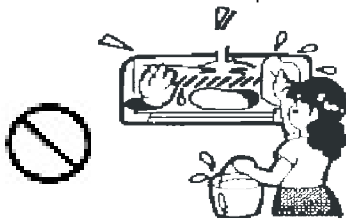

Это может привести к поражению электрическим током.

Следует избегать прямого попадания выходящего воздушного потока на комнатные растения и домашних животных.

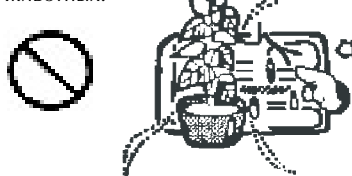

Длительное пребывание непосредственно в области воздушного потока может оказать отрицательное воздействие на домашних животных и растения.

Следует использовать только правильно подобранные плавкие предохранители

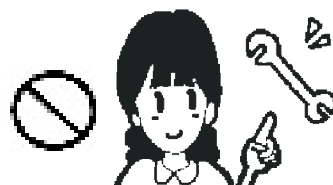

Нельзя использовать стальную или медную проволоку вместо плавких предохранителей. Это может привести к выходу из строя или пожару

Нельзя облакачиваться на кондиционер или класть на него посторонние предметы.

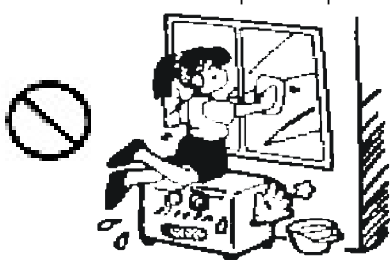

Падение предметов с кондиционера или его опрокидывание может привести к травме.

Не распыляйте рядом с кондиционером легко воспламеняющиеся газы (например, инсектициды или краски).



Несоблюдения данного условия может привести к возгоранию.

На кондиционере нельзя повисать.



Несоблюдения данного условия может привести к травме.

# ИНСТРУКЦИИ ПО ТЕХНИКЕ БЕЗОПАСНОСТИ

## ⚠ "CAUTION"

Вынимайте вилку сетевого провода из гнезда электропитания, держась за штепсель.



Натяжение сетевого провода может привести к повреждению жил и, соответственно, к пожару или утечке электричества.

Если вы длительное время не пользуетесь кондиционером, отключайте его от источника электропитания, вынув вилку сетевого провода из гнезда электропитания в целях безопасности.



Скопление пыли на вилке провода может стать причиной нагрева штепселя или пожара.

Необходимо регулярно проветривать помещение, особенно при использовании других нагревательных приборов одновременно с кондиционером.



Недостаточная вентиляция может привести к нехватке кислорода в помещении.

Периодически следует проверять состояние опорных конструкций кондиционера на наличие возможных повреждений и, соответственно, устранять их.



Невыполнение данного условия может привести к падению блоков...

Перед чисткой оборудования убедитесь в том, что кондиционер выключен и обесточен посредством отсоединения вилки сетевого провода от гнезда электропитания.



Вследствие высокой скорости вращения вентилятора, невыполнение вышеуказанных действий может привести к травме во время чистки.

Не ставьте на кондиционер цветочные вазы и емкости с водой.



При протечке воды внутрь кондиционера возможно повреждение электроизоляции, что может привести к поражению электрическим током.

## ■ МЕРЫ ПРЕДОСТОРОЖНОСТИ ПРИ ПЕРЕСТАНОВКЕ ИЛИ РЕМОНТЕ

## ⚠ "WARNING"

Для выполнения любых ремонтных работ необходимо обращаться в специализированную сервисную службу.



Не пытайтесь самостоятельно проводить техническое обслуживание из-за опасности поражения электрическим током, возникновения пожара и т.д...

При необходимости перестановки кондиционера следует обращаться в специализированную сервисную службу, которая выполнит работы по перемещению соединительных линий и последующему подключению оборудования.



Неправильный монтаж может привести к протечке воды, поражению электрическим током, пожару и т.д...

При наличии каких-либо признаков неисправности (например, запаха дыма), следует сразу же прекратить эксплуатацию, отключить подачу электропитания, вынув вилку сетевого провода из гнезда, и обратиться в специализированную сервисную службу.



Продолжение эксплуатации кондиционера может привести к возникновению пожара или поражению электрическим током.

# ИНСТРУКЦИИ ПО ТЕХНИКЕ БЕЗОПАСНОСТИ

## РЕЖИМЫ РАБОТЫ КОНДИЦИОНЕРА

### НАГРЕВ

Смотри стр. 8

Кондиционер извлекает тепловую энергию из наружного воздуха и использующего ее для нагрева помещения



### ОХЛАЖДЕНИЕ

Смотри стр. 8

Охлаждение поступающего в кондиционер воздуха и подача его в помещение



### ОСУШЕНИЕ

Смотри стр. 8

Удаление влаги из воздуха в помещении.



Микропроцессорное управление работой кондиционера зависит от заданной и комнатной температур. При понижении уровня влажности температура в помещении практически не изменяется.

### АВТОМАТИЧЕСКИЙ

Смотри стр. 8

Режим работы (нагрев, охлаждение или осушение) устанавливается микропроцессором кондиционера автоматически в зависимости от температуры в помещении на момент включения установки



### Функция создания оптимальной температуры

Смотри стр. 12

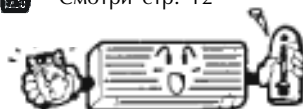

При задействовании режима включения - ON TIMER становится возможным создание оптимальной температуры воздуха в помещении к определенному часу (установка времени включения), поэтому кондиционер автоматически начинает работу до заданного времени включения (установка)

### РАБОТА ТАЙМЕРА

Смотри стр. 10



Имеется два программируемых режима таймера: "режим включения" - ON TIMER и "режим ночного времени" - SLEEP.

### РЕГУЛИРОВАНИЕ НАПРАВЛЕНИЯ ВОЗДУХОРАСПРЕДЕЛЕНИЯ

Смотри стр. 9



#### ●ЕСТЕСТВЕННЫЙ ПОТОК ВОЗДУХА

В этом режиме устанавливается наиболее оптимальное направление воздухораспределения, который имитирует естественный воздушный поток.

#### ●ЗАПОМИНАНИЕ ПОЗИЦИОНИРОВАНИЯ СТВОРОК ЖАЛЮЗИ

Установленное положение жалюзийных заслонок сохраняется при возобновлении работы кондиционера после его выключения.

# НАИМЕНОВАНИЕ ОСНОВНЫХ КОМПОНЕНТОВ

## ВНУТРЕННИЙ БЛОК

Воздухозаборная решетка  
Забор воздуха из помещения

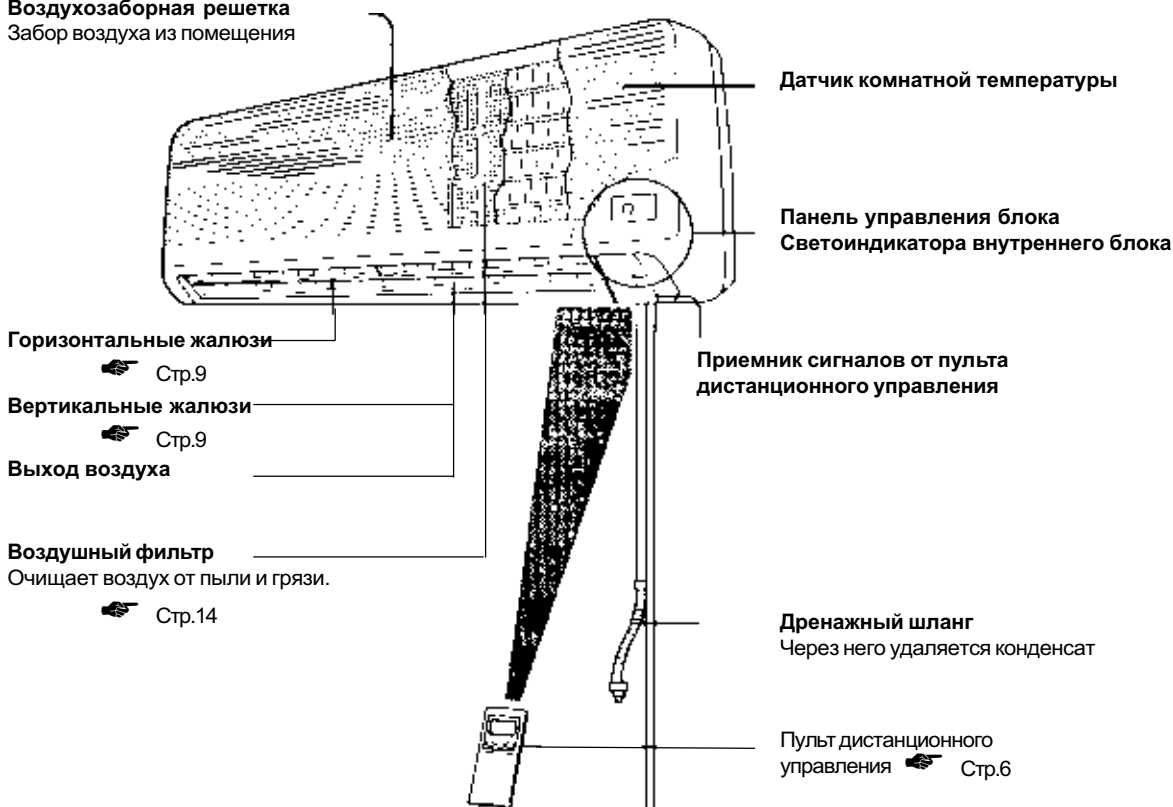

## НАРУЖНЫЙ БЛОК

SRC388HENF, SRC408HENF

SRC458HENF

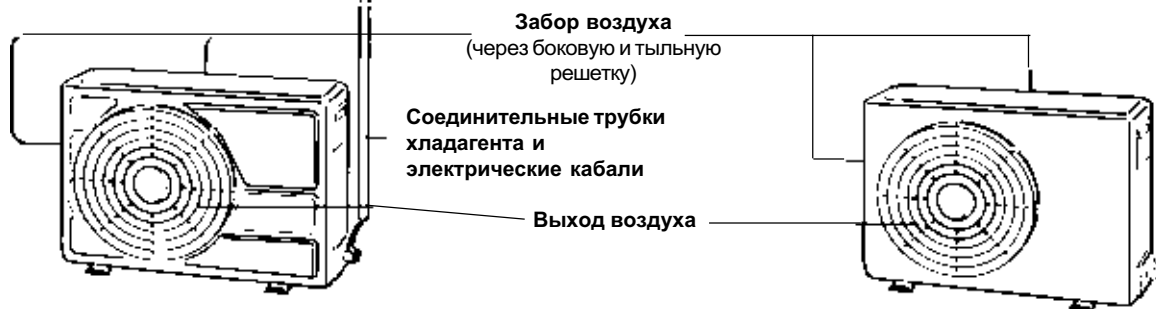

# СВЕТОИНДИКАТОРЫ ВНУТРЕННЕГО БЛОКА

Светоиндикатор энергосберегающего режима (зеленый)

Горит во время работы кондиционера в энергосберегающем режиме

Светоиндикатор работы на полной мощности (оранжевый)

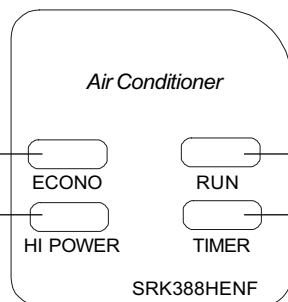

Световой индикатор RUN (зеленый)

Горит во время работы кондиционера. Мигает при отсутствии потока воздуха в режиме нагрева "HOT KEEP"

Стр.16

Светоиндикатор задействия режима таймера (желтый)

Горит во время работы кондиционера по программе таймера

## ПАНЕЛЬ УПРАВЛЕНИЯ ВНУТРЕННЕГО БЛОКА

Открытие воздухозаборной решетки

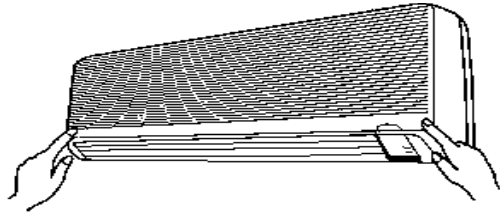

Слегка нажав на нижнюю часть воздухозаборной решетки в двух местах, потяните решетку на себя, чтобы она открылась под углом не более 60°

### Примечание

Не открывайте решётку более, чем на 60°, а также избегайте чрезмерного давления на решётку.

Закрытие воздухозаборной решетки

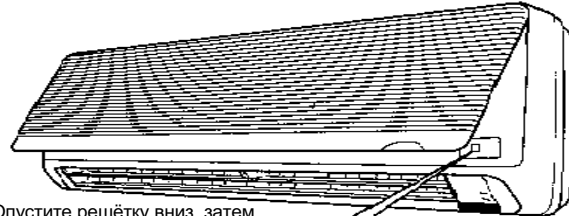

Опустите решётку вниз, затем нажмите на нижние края

Кнопка RUN

В случае необходимости кнопкой RUN, расположенной на электрической панели управления внутреннего блока, можно воспользоваться для включения/выключения установки, если пульт дистанционного управления отсутствует

## НАИМЕНОВАНИЕ ОРГАНОВ УПРАВЛЕНИЯ

На данном рисунке для наглядного примера пульт дистанционного управления изображен с приоткрытой крышкой секции элементов питания, а все индикаторы дисплея работающими (на практике на дисплее высвечиваются только индикаторы, соответствующие выбранному режиму работы).

Дисплей температурной установки (в автоматическом режиме AUTO значение температурной установки не высвечивается)

Дисплей текущ. времени/времени включения ON TIMER. В режиме включения ON TIMER... высвечивается START; во время нормального функционирования... высвечивается значение текущего времени.

Клавиша установки заданной температуры

Клавиша регулирования направления воздухораспределения

Клавиша задействования режима энергосбережения  
☞ Смотри стр.8

Клавиша выбора скорости вентилятора

Клавиша выбора режима ночного времени SLEEP  
☞ Смотри стр.12

Клавиша инициализации дисплея  
☞ Смотри стр.13

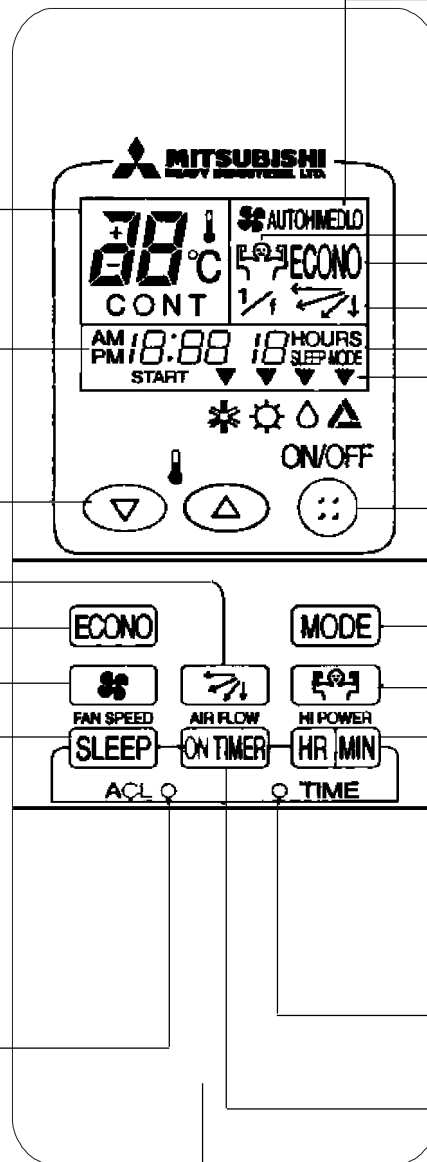

Дисплей скорости вентилятора

Индикатор работы кондиционера на полной мощности

Индикатор энергосберегающего режима

Индикатор позиционирования жалюзи

Индикатор режима ночного времени SLEEP

Индикатор режима работы

Клавиша ON/OFF  
Включение/выключение кондиционера

Клавиша выбора режима работы

При каждом нажатии на эту клавишу индикатор ▼ меняет положение, указывая на символ соответствующего режима.

Клавиша выбора режима работы на полной мощности  
☞ Смотри стр.8

Клавиша установки значений текущего времени/уставки времени по таймеру  
☞ Смотри стр.10

Клавиша установки времени  
☞ Смотри стр.10

Клавиша выбора режима включения ON TIMER

Для задействования и отмены режима включения ON TIMER  
☞ Смотри стр.11

### Прием сигнала

При нажатии любой кнопки на пульте дистанционного управления происходит передача сигнала (направьте пульт непосредственно на кондиционер). При правильном приёме сигнала от пульта дистанционного управления слышен звуковой сигнал.

Крышка секции для элементов питания (открывается и закрывается)



## Автоматический режим работы - AUTO

- При запуске кондиционера устанавливается соответствующий режим работы (осушение, охлаждение или нагрев) в зависимости от температуры воздуха в помещении на момент включения.

Направьте пульт дистанционного управления непосредственно на кондиционер.

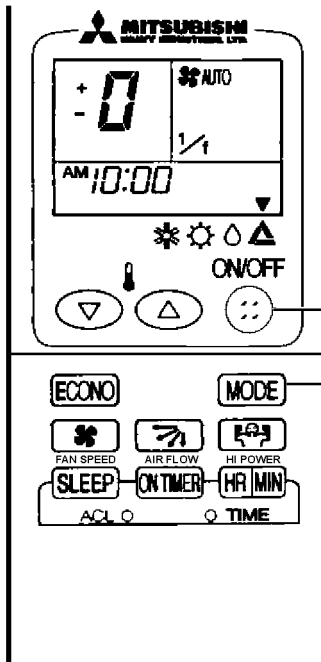

**1** Нажмите кнопку ON/OFF (“Включено/Выключено”) Кондиционер начнёт работать.

Если установлен другой режим работы:

**2** Нажмите кнопку выбора режима работы - MODE Установите индикатор ▼ в позицию ▲, соответствующую автоматическому режиму работы - AUTO

**Stop** Для выключения кондиционера нажмите кнопку ON/OFF (“Включено/Выключено”)

В дальнейшем для задействования автоматического режима работы будет достаточно нажать на кнопку ON/OFF (Включено/Выключено)



### Примечание

Регулирование направления воздушного потока

➡ Стр.9

Во время функционирования кондиционера воздушный поток отсутствует

➡ Стр.16

Если Вас не устраивает выбранный режим работы, его можно поменять на режим нагрева, охлаждения или осушения.

➡ Стр.8

## Установка температуры воздуха в режиме - AUTO

В автоматическом режиме работы можно устанавливать температуру воздуха в помещении посредством клавиш ▲ или ▼. Имеются 6 ступеней регулирования температурной установки.

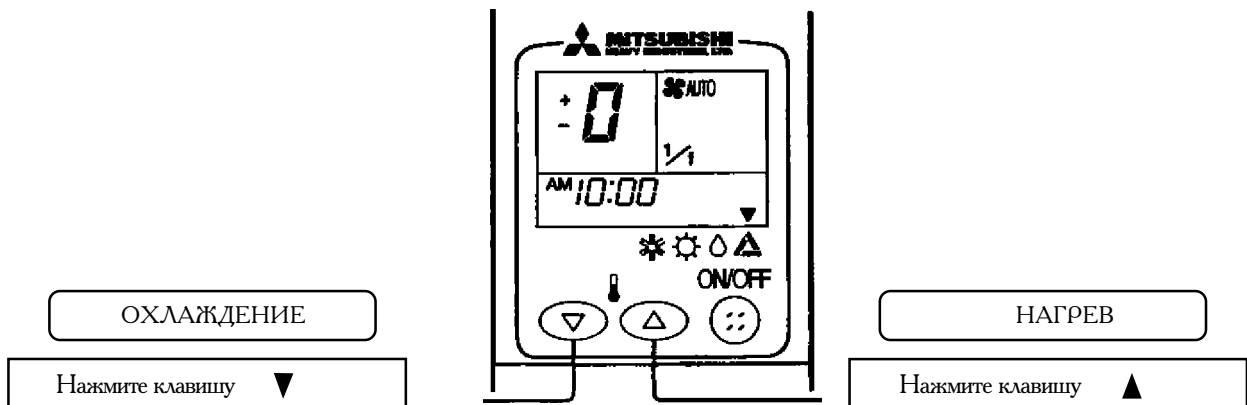

Если Вы желаете изменить температурную установку, необходимо выполнить следующее:

**1** Нажмите клавишу ▲ или ▼

■ Каждый раз при нажатии на клавишу ▲ показания дисплея меняются в следующей последовательности -6 → -5 → .....-1 → ±0 → +1.....+6. Значение +6 является предельным, и дальнейшее нажатие на клавишу ▲ не приводит к изменению показаний дисплея.

■ Каждый раз при нажатии на клавишу ▼ показания дисплея меняются в следующей последовательности +6 → +5 → .....+1 → ±0 → -1.....-6. Значение -6 является предельным, и дальнейшее нажатие на клавишу ▼ не приводит к изменению показаний дисплея.

## Режим охлаждения/ нагрева/ осушения

Направьте пульт дистанционного управления непосредственно на кондиционер.

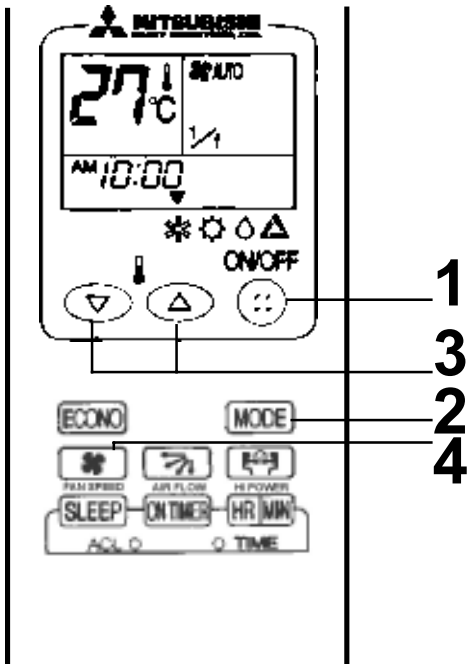

Регулирование направления воздушного потока

➔ Стр.9

### Примечание

Во время функционирования кондиционера воздушный поток отсутствует

➔ Стр.16

# 1

Нажмите кнопку ON/OFF [Включено/Выключено]  
Кондиционер начнёт работать.

# 2

Нажмите кнопку выбора режима работы - **MODE**  
Установите индикатор ▼ в желаемую позицию:  
❄ - режим охлаждения; ☀ - режим нагрева или  
💧 - режим осушения

# 3

Нажмите кнопки установки температуры  
Нажатием кнопки ▼ или ▲ установите желаемую температуру

Стандартные уставки температуры для различных режимов работы приведены в следующей таблице:

Режим охлаждения	26° C~28° C
Режим нагрева	22° C~24° C
Режим осушения	21° C~24° C

При выборе режима непрерывной работы кондиционера (на температурном дисплее высвечивается надпись CONT.) температура воздуха в помещении не контролируется.

# 4

Нажмите кнопку установки скорости вентилятора  
Выберите желаемую скорость воздушного потока.

# Stop

Для выключения кондиционера нажмите кнопку ON/OFF ("Включено/Выключено")

### Изменение уставок

Рабочие уставки могут быть заданы или изменены даже в случае, если кондиционер выключен.

## Работа кондиционера на полной мощности [HI POWER]

В режимах охлаждения и нагрева (включая автоматический режим работы кондиционера) при нажатии кнопки «high power button» устанавливается высокая скорость вентилятора «Hi»; продолжительность работы кондиционера в этом режиме составляет 15 минут. Загорается светоиндикатор режима работы на полной мощности; в этом режиме индикатор воздушного потока не высвечивается.

### Примечание

В режиме работы на полной мощности нельзя регулировать скорость вентилятора

## Режим экономичного энергопотребления

После нажатия кнопки «Economy button» в режиме охлаждения или осушения значение температурной уставки повышается на 2° C, а в режиме нагрева - снижается на 2° C; устанавливается низкая скорость вентилятора «Lo». Загорается светоиндикатор режима экономичного энергопотребления; в этом режиме индикатор воздушного потока не высвечивается.

### Примечание

В режиме экономичного энергопотребления скорость вентилятора регулировать нельзя

# Регулирование направления воздушного потока

## Регулирование нисходяще-восходящего направления воздушного потока

■ Нисходяще-восходящее направление потока воздуха может быть отрегулировано нажатием на пульте дистанционного управления кнопки AIR FLOW [регулирования направления воздушораспределения]. При каждом нажатии на кнопку режим работы жалюзи изменяется в следующей последовательности:

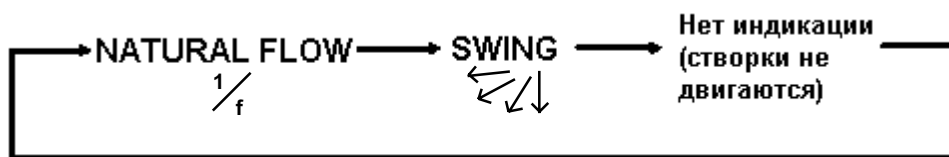

### NATURAL FLOW – «ЕСТЕСТВЕННЫЙ ПОТОК»

В режиме охлаждения и осушения

Створки жалюзи останавливаются в горизонтальном положении на минуту



Качания створок жалюзи

Колебания жалюзи будут происходить в указанном на рисунке диапазоне.

В режиме нагрева

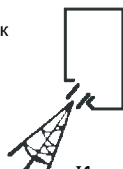

Качания створок жалюзи

Колебания жалюзи будут происходить в указанном на рисунке диапазоне.



В этом режиме жалюзи непрерывно двигаются вверх-вниз, равномерно распределяя воздушный поток

### Примечание

- Когда контроллер комнатной температуры включает режим нагрева или при задействовании функции оттаивания, створки жалюзи автоматически устанавливаются в горизонтальное положение.
- На начальном этапе режиме нагрева при низкой температуре воздуха в помещении требуется некоторое время, прежде чем установится указанное выше направление воздушораспределения.
- В режиме нагрева может установиться нисходящий воздушный поток при задействовании функции качания створок жалюзи.

### Остановка створок жалюзи в выбранном положении

Наблюдая за движением створок жалюзи, нажмите клавишу "AIR FLOW", когда створки окажутся в нужной позиции. Это позволит зафиксировать створки жалюзи под определённым углом, который сохраняется в памяти микропроцессора; в следующий раз при включении кондиционера такое же направление воздушораспределения установится автоматически.

- Рекомендуемое направление воздушного потока:

Режим нагрева	Нисходящее	Режим охлаждения и осушения	Горизонтальное

**ОПАСНО!** Нельзя находиться в течение продолжительного времени под прямым потоком воздуха

**ВНИМАНИЕ!** Не устанавливайте нисходящее направление воздушного потока на долгое время. Нельзя регулировать положение направляющих жалюзи вручную, это может привести к тому, что установленный угол может измениться или створки не будут полностью закрываться.

### Регулирование горизонтального направления воздушного потока

Направление воздушного потока по горизонтали регулируется вручную поворотом вертикальных жалюзи вправо или влево.

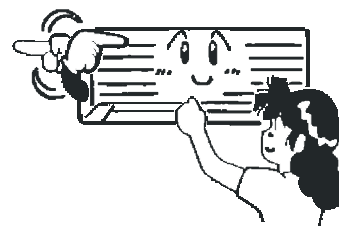

**ВНИМАНИЕ!** Перед установкой направления воздушного потока по горизонтали выключите кондиционер.

## Временный способ включения при отсутствии пульта

В случае, если дистанционный пульт управления утерян или по каким-либо причинам недоступен, для включения кондиционера временно используйте кнопку на панели управления кондиционером.

Кондиционер будет работать в следующем режиме:

Режим работы	AUTO - [автоматический]
Скорость вентилятора	AUTO - [выбирается автоматически]
Направление воздушораспределения	NATURAL FLOW - [естественный поток]

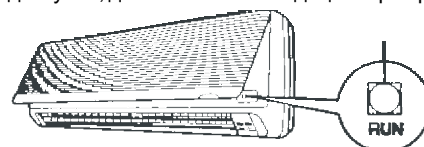

Нажмите кнопку RUN на панели управления блока для запуска кондиционера. Для остановки кондиционера, нажмите кнопку RUN снова.

## Установка текущего времени

- При вставлении батареек автоматически устанавливается время AM 12:00.

Пример: Установка AM 10:30 (до полудня)

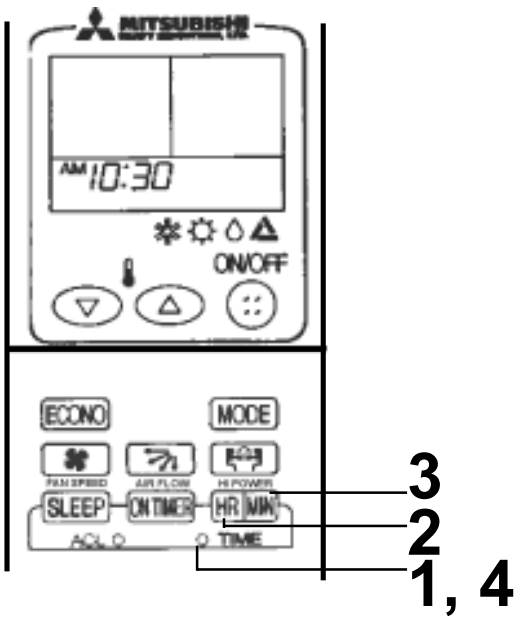

# 1

Нажмите кнопку установки времени на пульте дистанционного управления (кончиком шариковой ручки). Индикатор часов (AM или PM) начнёт мигать и можно приступить к установке текущего времени.

# 2

Нажмите кнопку HR [установки часов]. Установите на AM 10:00 (буквы AM на индикаторе означают время до полудня, PM - время после полудня).

# 3

Нажмите кнопку MIN [установки минут]. Установите :30.

Держите нажатой около 15 секунд.

# 4

Нажмите кнопку установки времени на пульте дистанционного управления. Мигание цифр на дисплее прекратится, и установка времени завершится.

### Примечание

Включение и выключение кондиционера при задействовании режима ТАЙМЕРА производится на основании установленного текущего времени, поэтому его следует устанавливать правильно.

## Режим ночного времени (SLEEP)

- Таймер ночного времени используется для установки промежутка времени, по истечении которого кондиционер автоматически выключается. Благодаря режиму ночного времени предотвращается чрезмерное нагревание воздуха в помещении в режиме нагрева и охлаждение в режиме охлаждения. Стр.12



- Допустимые значения задаваемых промежутков времени, по истечении которого кондиционер автоматически выключается, составляют: 1, 2, 3, 5, 7 и 10 часов.

# 1

Нажмите кнопку ON/OFF (вкл./выкл.)

# 2

Нажмите кнопку SLEEP (Кнопка ночного режима)

При каждом нажатии показания дисплея изменяются в следующей последовательности:

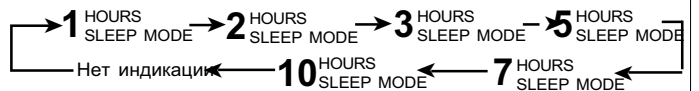

Установите время отключения кондиционера - 7 HOURS SLEEP MODE. Загорится светоиндикатор таймера (жёлтый).

- Кондиционер выключится по истечении установленного промежутка времени.

### Примечание

В зависимости от температуры воздуха в помещении кондиционер может прекратить работу раньше установленного времени.

### Изменение уставок таймера

Нажмите кнопку SLEEP и установите новое время отключения кондиционера.

### Отключение режима ночного времени

Нажимайте кнопку SLEEP, пока цифровые индикаторы не погаснут

## Режим включения (ON-TIMER)

● Для создания оптимальной температуры воздуха в помещении ко времени включения (уставка таймера) кондиционер автоматически начинает работу на 5-60 минут до заданного времени включения (уставка).

Стр.12

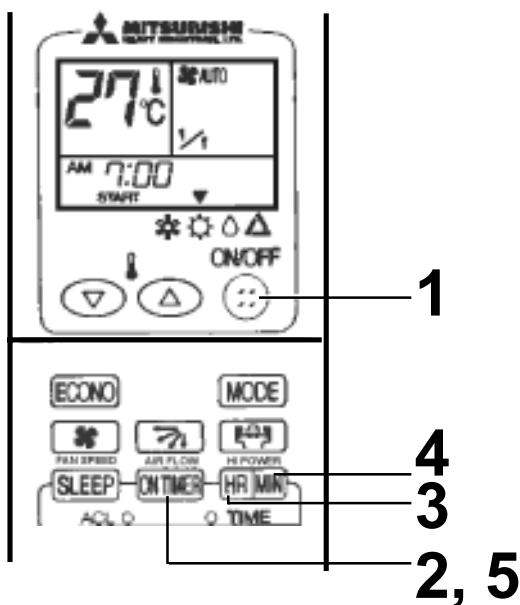

### Изменение уставок таймера

Переустановите уставки таймера, используя кнопки HR и MIN (установка часов и минут).

### Отключение таймера включения ON-TIMER

Нажимайте кнопку ON-TIMER, пока на дисплее пульта не высветится значение текущего времени.

**1** Нажмите кнопку ON/OFF (вкл./выкл.)

**2** Нажмите кнопку ON-TIMER (задействование режима включения)

**3** Нажмите кнопку HR (установка часов)

При каждом нажатии показания дисплея изменяются в следующей последовательности:

Установите время в к л ю ч е н и я AM кондиционера на 7: :  
 AM 12:XX START → AM 1:XX START → ... → AM 11:XX START  
 PM 11:XX START ← ... ← 1:XX START ← 12:XX START

**4** Нажмите кнопку MIN (установка минут)

При каждом нажатии показания дисплея изменяются в следующей последовательности:

Установите время в к л ю ч е н и я AM кондиционера на :00  
 AM XX:00 START → AM XX:10 START → ... → AM XX:50 START

**5** Нажмите кнопку ON-TIMER (задействование режима включения)

Загорится светоиндикатор таймера (жёлтый).

● Кондиционер начнёт работать за 5-60 минут до установленного времени включения (уставка).

● При наступлении установленного по таймеру времени светоиндикатор таймера погаснет.

Удерживайте нажатой 15 секунд!

## Режим ночного времени (SLEEP) + режим включения (ON-TIMER)

● Этот режим работы таймера позволяет объединить режим ночного времени SLEEP и режим включения ON-TIMER в единый цикл.

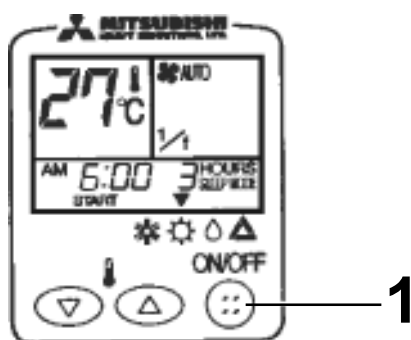

### Отключение таймера:

#### ночного времени SLEEP

● Нажимайте кнопку SLEEP, пока цифровые индикаторы не погаснут

#### режима включения ON-TIMER

● Нажимайте кнопку ON-TIMER, пока на дисплее пульта не высветится значение текущего времени.

### Изменение уставок:

#### таймера ночного времени SLEEP

● Нажимайте кнопку SLEEP и установите новое время отключения кондиционера.

#### таймера включения ON-TIMER

● Переустановите время включения в соответствии с инструкциями раздела «Режим включения (ON-TIMER)» (п.2-5 на странице 11).

Пример: Требуемый промежуток времени, по истечении которого кондиционер автоматически выключается, составляет 3 часа. Желаемую температуру воздуха в помещении необходимо создать к 6:00 часам (до полудня).

**1** Нажмите кнопку ON/OFF (вкл./выкл.)

### ●Задание уставок таймера ночного времени - SLEEP

Следуйте инструкциям раздела «Режим ночного времени» на странице 10.

Установите время отключения кондиционера - 3 HOURS SLEEP MODE

### ●Задание уставок таймера включения - ON-TIMER

Следуйте инструкциям раздела «Режим включения (ON-TIMER)»

Установите время включения кондиционера - 6:00 AM START

Загорится светоиндикатор таймера (жёлтый).



● Кондиционер выключится по истечении установленного промежутка времени (уставка таймера ночного времени - SLEEP) и начнёт работать за 5-60 минут до установленного времени включения (уставка таймера включения - ON-TIMER).

● При наступлении установленного по таймеру времени включения светоиндикатор таймера погаснет.

## О работе таймера

### Режим включения - ON timer (Функция создания оптимальной температуры)

При задействовании этого режима становится возможным создание оптимальной температуры воздуха в помещении к определенному часу (уставка времени включения), поэтому кондиционер автоматически начинает работу до заданного времени включения (уставка)

- Механизм: Контроль температуры воздуха в помещении начинается за 60 мин до установленного по таймеру времени включения. В зависимости от температуры на этот момент, кондиционер начнет работать на 5-60 минут раньше установленного по таймеру времени включения (ON).

- Функция создания оптимальной температуры задействуется только в режимах COOL (охлаждения) и HEAT (нагрева), а также при их установке во время автоматического режима AUTO. Однако не задействуется в режиме DRY.



### Информация о режиме ночного времени (SLEEP)

Благодаря режиму ночного времени предотвращается чрезмерное нагревание или охлаждение воздуха в помещении при соответствующих режимах, так как температурная уставка во время действия режима будет автоматически изменяться в соответствии с заданным промежутком времени.

- При охлаждении и осушении: При включении режима ночного времени значение температурной уставки автоматически повышается на 0,5°C, затем еще на 0,5°C каждые 30 минут. Через час смещение в общей сложности составит 1,5°C.

- При нагреве: При включении режима ночного времени значение температурной уставки автоматически снижается на 1°C, затем еще на 1°C через каждые 30 мин. Смещение в общей сложности составит 3°C через час и 10°C через два часа.

- Спустя 2,5 часа после задействия режима ночного времени температура в помещении будет контролироваться каждые 30 минут. В зависимости от значения температуры воздуха на момент проверки работа может закончиться раньше установленного по таймеру времени.

## Задание скорости вентилятора

■ Вы можете установить скорость вентилятора как во время режима охлаждения, так и нагрева.

	Скорость вентилятора
Устанавливается автоматически микропроцессором	AUTO (автоматический выбор)
Режим высокой мощности	HI (высокая)
Стандартный режим работы	MED (средняя)
Энергосберегающий режим	LO (низкая)

## Особенности обращения с пультом дистанционного управления

### Замена батареек

В следующих случаях необходима замена батареек на новые:

- После передачи сигнала на внутренний блок, от блока нет подтверждения в форме звукового сигнала.
- Индикация на пульте дистанционного управления становится нечеткой.

- 1** Для открытия секции для батареек выдвиньте часть «О» в направлении, указанном стрелкой..



- 2** Вставьте новые батарейки, соблюдая полярность

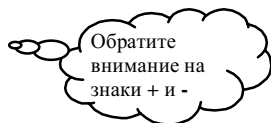

- 3** Задвиньте крышку обратно.

- 4** Установите текущее время

➡ Стр.10

- 5** Если пульт плохо работает, нажмите кнопку ACL кончиком шариковой ручки или другим острым предметом.

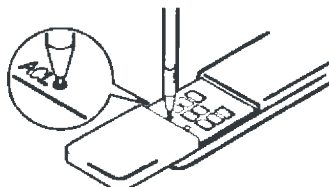

#### Примечание:

- Нельзя вставлять использованные и новые батарейки одновременно.
- Если Вы длительное время не пользуетесь пультом, необходимо вынуть из него батарейки.
- Срок службы батареек составляет от 6 до 12 месяцев. Использование дольше этого срока может привести к утечке электролита.
- На каждой батарейке указан срок годности. Однако истечение этого срока не всегда означает ее негодность.

#### Использование держателя пульта

Пульт ДУ можно разместить на стене или в другом месте с помощью прилагаемого держателя. Перед установкой убедитесь, что кондиционер получает сигналы от пульта находящегося в держателе.

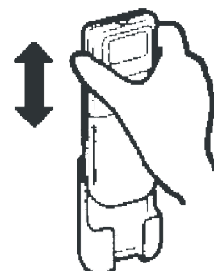

Чтобы поместить пульт в держателе или вытащить из него, вставьте его вниз или потяните вверх.

# Особенности обращения с пультом дистанционного управления

<ul style="list-style-type: none"> <li>● Не держите пульт рядом с источниками тепла, например, рядом с плитой или ковриком с электроподогревом.</li> </ul> 	<ul style="list-style-type: none"> <li>● Не оставляйте пульт под прямыми лучами солнца или мощными источниками света т.п.</li> </ul> 	<ul style="list-style-type: none"> <li>● Не роняйте пульт. Обращайтесь с ним бережно.</li> </ul> 
<ul style="list-style-type: none"> <li>● При управлении с пульта между внутренним блоком и пультом не должно быть никаких препятствий.</li> </ul> 	<ul style="list-style-type: none"> <li>● Защищайте пульт от попадания влаги</li> </ul> 	<ul style="list-style-type: none"> <li>● Ничего не кладите на пульт.</li> </ul> 

## Если кондиционер не принимает сигнал от пульта дистанционного управления.





<ul style="list-style-type: none"> <li>● Сели батарейки? ➔ Стр.12</li> </ul> <p>Замените батарейки и повторите операцию.</p>	<p>Если неисправность сохранится, то воспользуйтесь запасной кнопкой RUN , расположенной на панели кондиционера. (См. стр.9). Обратитесь в специализированную сервисную службу.</p>
--	---

## Особенности работы



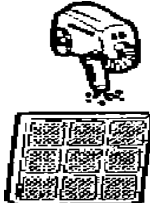

● Для обеспечения долгой и бесперебойной работы внутреннего блока необходимо соблюдать следующее:

<ul style="list-style-type: none"> <li>● Устанавливайте подходящую комнатную температуру.</li> </ul>  <p>Слишком высокая или низкая температура отрицательно влияет на здоровье и требует больших расходов электроэнергии.</p>	<ul style="list-style-type: none"> <li>● Не забывайте чистить фильтр (проводите чистку каждые две недели).</li> </ul>  <p>Загрязнение фильтров ведёт к уменьшению эффективности работы кондиционера и повышению расходов электроэнергии.</p>	<ul style="list-style-type: none"> <li>● Кондиционер необходимо защищать от прямых солнечных лучей и сквозняков.</li> </ul>  <p>При работе в режиме охлаждения закройте окна шторами или жалюзи. Не открывайте двери и окна (за исключением случаев вентиляции).</p>
<ul style="list-style-type: none"> <li>● Необходимо правильно установить направление воздушного потока.</li> </ul>  <p>Отрегулируйте вертикальное и горизонтальное направление потока воздуха для обеспечения равномерности температуры воздуха в помещении.</p>	<ul style="list-style-type: none"> <li>● Включайте кондиционер только при необходимости.</li> </ul>  <p>Для эксплуатации кондиционера в определённые часы используйте режим таймера.</p>	<ul style="list-style-type: none"> <li>● Во время режима охлаждения не включайте обогреватели.</li> </ul>  <p>По возможности необходимо убрать из помещения все источники тепла.</p>

# Техническое обслуживание

Перед началом работ	В течение рабочего сезона
<p><b>Отключите подачу электропитания. Необходимо полностью обесточить кондиционер до начала технического обслуживания</b></p> 	<p>Чистка воздушного фильтра. Проводите чистку раз в две недели.</p> <p><b>1 Выньте воздушный фильтр</b></p>  <ol style="list-style-type: none"> <li>Откройте воздухозаборную решётку, нажав с двух сторон на ее нижнюю часть.</li> <li>Придерживая фильтр, потяните его слегка вверх, затем выньте в направлении, указанном стрелкой..</li> </ol>
<p>Избегайте попадания воды на кондиционер.</p> <p>Существует опасность поражения электрическим током</p>   <p>Протирайте корпус кондиционера мягкой, сухой тряпкой.</p>	<p><b>2 Чистка</b> Если фильтр сильно загрязнён, вымойте его водой при температуре не выше 30°С и дайте хорошо просохнуть.</p>  <p>Внимание!</p> <ul style="list-style-type: none"> <li>Не мойте фильтр горячей водой.</li> <li>Не сушите около открытого огня.</li> <li>Вынимайте с осторожностью.</li> </ul>
<p>Необходимо соблюдать следующие правила:</p> <ul style="list-style-type: none"> <li>● Не мойте кондиционер горячей водой (выше 40 °С)</li> <li>● Не используйте для чистки кондиционера растворитель, бензин, керосин, полирующие средства и др.</li> </ul> <p>При несоблюдении этих правил может произойти деформация корпуса, а также повреждение окраски или появление царапин.</p>	<p><b>3 Установка фильтра на место.</b></p> <ul style="list-style-type: none"> <li>● Эксплуатация кондиционера без воздушного фильтра ведёт к его быстрому загрязнению и выходу из строя.</li> </ul> <p>Чистка внутреннего блока</p> <ul style="list-style-type: none"> <li>● Протирайте корпус сухой мягкой тряпкой или удалите пыль пылесосом.</li> <li>● При сильном загрязнении блока протрите его тряпкой, смоченной в тёплой воде.</li> </ul>

**Примечание** При скоплении пыли на воздушном фильтре поток воздуха уменьшается, что приводит к снижению эффективности работы кондиционера, является причиной шума, а также повышенного потребления электроэнергии. Во избежание этих негативных явлений фильтр необходимо регулярно чистить.

В конце сезона	В начале сезона
<p><b>1</b> Установите температурную уставку на 30 °С и включите кондиционер в режиме охлаждения на полдня, чтобы просушить его внутренние компоненты.</p> 	<p><b>1</b> Убедитесь, что на пути выходном и входном отверстиях воздушного потока внутреннего и наружного блоков нет никаких препятствий.</p> 
<p><b>2</b> Отключите кондиционер и установите выключатель электропитания в положение OFF (Выкл). Кондиционер продолжает потреблять приблизительно 5 Вт даже при отключении, поэтому в целях безопасности и сохранения электроэнергии выключатель электропитания следует установить в положение OFF, если Вы длительное время не пользуетесь кондиционером.</p> 	<p><b>2</b> Проверьте несущие конструкции на наличие коррозии и ржавчины.</p> <p><b>3</b> Удостоверьтесь в исправности заземления.</p> 
<p><b>3</b> Почистите и установите на место воздушные фильтры.</p>	<p><b>4</b> Убедитесь в том, что воздушные фильтры не загрязнены</p>
<p><b>4</b> Проведите чистку внутреннего и внешнего блоков.</p> <p><b>5</b> Удалите батарейки из пульта ДУ.</p> 	<p><b>5</b> Установите выключатель электропитания в положение вкл.</p> <p><b>6</b> Вставьте батарейки в пульт дистанционного управления.</p>



# Проверка правильности установки кондиционера

## Выбор подходящей монтажной позиции

- Проверьте, имеются ли какие-либо препятствия на пути выходящего воздушного потока из внутреннего блока, являющиеся причиной плохой вентиляции и низкой эффективности работы?
- Не устанавливайте кондиционер в местах:
  - возможной утечки легковоспламеняющихся газов.
  - возможного разлива масла и аналогичных веществ.
- Установка блока в местах с большим содержанием сернистых газов, например, на курортах с минеральными водами, а также в местах, подверженных воздействию морской соли (условиях морского климата), может привести к коррозии оборудования и, соответственно, выходу установки из строя. Проконсультируйтесь со специалистами сервисной службы при необходимости установки и использования кондиционера в подобных условиях.
- Корпус кондиционера и пульт дистанционного управления должны находиться на расстоянии не менее одного метра от теле- и радиоаппаратуры.
- Необходимо обеспечить беспрепятственное удаление конденсата из внутреннего блока.

## Обратите внимание на шум, производимый кондиционером во время работы!

- При установке кондиционера выбирайте место, которое выдержит его вес и не будет увеличивать шум и вибрацию. Это особенно актуально там, где существует возможность передачи вибрации конструкциям здания. В этом случае во время монтажа необходимо установить имеющиеся в комплекте антивибрационные прокладки.
  - При выборе монтажной позиции убедитесь в том, что шум, а также теплый или холодный поток, выходящий из наружного блока не будут беспокоить Ваших соседей.
  - Не загромождайте воздухозаборную решетку и отверстие выходящего воздушного потока наружного блока. Это может привести к увеличению рабочего шума или неисправности кондиционера.
- Если во время работы кондиционера Вы услышали посторонний нехарактерный шум, свяжитесь со специалистами сервисной службы.



## Проверка и техническое обслуживание

При долговременном использовании в течение нескольких сезонов (от 3-х до 5-ти лет) внутри кондиционера скапливается грязь, что снижает его производительность. Кроме чистки и технического обслуживания, рекомендуется регулярно проверять исправность кондиционера, что продлевает срок службы и надежность эксплуатации.



- Свяжитесь со специалистами специализированной сервисной службы по вопросам обслуживания и проверки исправности.
- Проверку и чистку рекомендуется проводить в период простоя.

## Выявление неисправностей

Перед вызовом специалиста проверьте следующее:

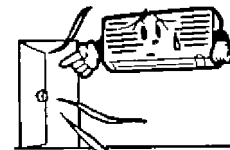
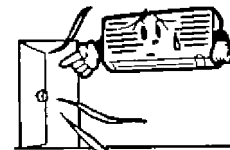
Кондиционер не работает		
Сетевой выключатель не включен. 	Задействован режим таймера - ON-TIMER	Отключили электричество или перегорел предохранитель. 

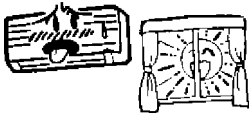
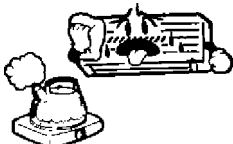
Недостаточная теплопроизводительность		
Задана неправильная температурная уставка 	Загрязнился воздушный фильтр. 	Открыты двери и окна. 

Недостаточная хладопроизводительность		
В помещение попадают прямые солнечные лучи. 	Наличие других источников тепла в помещении. 	В комнате находится много людей. 

Температура воздуха в помещении не регулируется (слишком холодно или жарко)

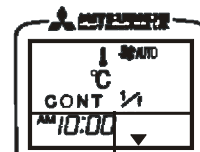

Выбран режим непрерывной работы кондиционера (на температурном дисплее высвечивается надпись CONT.), в этом режиме температура воздуха в помещении не регулируется.

Если Вам во время проверки не удалось выявить и устранить причину сбоя работы (Смотрите стр. 15 - 17), обесточьте кондиционер и обратитесь в специализированную службу сервиса.

Перечисленное в таблице не является признаком неисправности

Блок не запускается сразу после отключения (Высвечивается светоиндикатор RUN)	Если кондиционер выключить и сразу же включить, для защиты компрессора установка запустится только через 3 минуты  Микропроцессор предусматривает автоматическое задействование функции задержки пуска компрессора, за исключением тех случаев, когда электропитание было полностью отключено, затем подано вновь
Воздушный поток отсутствует в начале режима нагрева Светоиндикатор RUN работает в медленном мигающем режиме (Выкл.- 0,5 сек. Вкл.- 1,5 сек.).	В начале работы в режиме нагрева воздушный поток отсутствует от 2 до 5 минут (для предотвращения притока холодного воздуха в помещение), в это время происходит прогрев теплообменника внутреннего блока.
Воздушный поток отсутствует в течение 5-10 минут в режиме нагрева Светоиндикатор RUN работает в медленном мигающем режиме (Выкл.- 0,5 сек. Вкл.- 1,5 сек.).	В условиях низкой температуры и высокой влажности наружного воздуха кондиционер автоматически переходит в режим оттаивания для предотвращения обледенения. Во время оттаивания возможно появление влаги или лёгкой дымки из наружного блока.
Воздушный поток отсутствует в режиме осушения (Высвечивается светоиндикатор RUN)	Вентилятор внутреннего блока иногда останавливается, чтобы предотвратить избыточное испарение влаги в процессе осушения и экономии электроэнергии.
Появление тумана в режиме охлаждения	Если температура и влажность воздуха в помещении велика, то при выходе воздуха из внутреннего блока может образовываться легкий туман. При уменьшении температуры и влажности воздуха в помещении дымка исчезает
Возникновение запаха	Иногда воздух, поступающий из кондиционера, имеет посторонние запахи (мебели, табака и т.п.), источниками которых являются объекты, расположенные в помещении.
Возникновение шума	Это звук протекающего по трубкам хладагента
Слышно поскрипывание	При работе кондиционера можно услышать слабое поскрипывание из-за незначительного расширения и сжатия корпуса
После прекращения подачи электроэнергии или отключения выключателя электропитания работа не возобновляется даже при подаче электропитания.	Заданные уставки не сохраняются в памяти микропроцессора. Для запуска кондиционера необходимо вновь задействовать пульт дистанционного управления.
Сигналы с пульта дистанционного управления не принимаются.	Если приемник сигнала залит ярким светом, сигналы с пульта дистанционного управления могут не приниматься, например, на него попадает солнечный свет. В этом случае необходимо устранить причину.
На отверстиях выходящего воздушного потока может конденсироваться влага	При использовании кондиционера в течение длительного времени в помещении с повышенной влажностью, на поверхности внутреннего блока может конденсироваться влага и стекать вниз.

### Режим нагрева

- Принцип теплового насоса:  
В данном кондиционере используется принцип теплового насоса, извлекающего тепловую энергию из наружного воздуха и использующего ее для нагрева помещения. Тепловая мощность установки уменьшается при понижении температуры наружного воздуха
- Период времени, необходимый для нагрева помещения:  
Нагрев воздуха в помещении посредством теплового насоса осуществляется при рециркуляции воздушного потока. Поэтому требуется определенное время после пуска установки, чтобы воздух в помещении прогрелся.
- Если Вы считаете, что помещение прогревается недостаточно, рекомендуется использовать наряду с кондиционером другие нагревательные приборы.

## Функция оттаивания

- Во время работы кондиционера в режиме нагрева при низкой температуре и высокой влажности наружного воздуха происходит обледенение теплообменника наружного блока при снижении температуры наружного воздуха, что уменьшает эффективность нагрева. Для предотвращения этого встроенный микропроцессор автоматически переводит установку в режим оттаивания на 5-10 минут, в течение действия которого вентиляторы внутреннего и наружного блоков останавливаются, светоиндикатор RUN (зеленый) высвечивается в медленном мигающем режиме (Вкл. - 1,5 сек, Выкл. - 0,5 сек), а режим нагрева блокируется.
- Из наружного блока может подниматься пар, что не является следствием неисправности.
- После завершения операции оттаивания автоматически возобновляется работа в режиме нагрева.

## Случаи, требующие срочного вызова специалиста сервисной службы

В следующих случаях немедленно отключите выключатель электропитания и обратитесь в специализированную сервисную службу

Постоянно перегорают предохранители или срабатывает прерыватель цепи.	Сетевой провод сильно нагревается.	Повреждена изоляция сетевого провода
При функционировании кондиционера наблюдаются помехи в работе телевизора, радио и др. приборов.	Плохо работают клавиши	Во время работы кондиционера слышны нехарактерные звуки
Кондиционер неправильно работает при нажатии на кнопку RUN, даже после отключения электропитания и последующего перезапуска через 3 минуты после отключения.	Световые индикаторы RUN и TIMER на внутреннем работают в быстром мигающем режиме (0,5 сек – Вкл., 0,5 сек - Выкл.), кондиционер не работает	

## Рабочие диапазоны температуры

	Режим охлаждения	Режим нагрева
Температура наружного воздуха	21 °С - 43 °С	2 °С - 21 °С

Кондиционер следует использовать только в указанных пределах. Несоблюдение данного требования может привести к неисправности оборудования

## Самодиагностика

