

УП "ВАМ"
СБОРНИК ЦЕН
НА
КОМПЛЕКТУЮЩИЕ
ДЛЯ
ВЕНТИЛЯЦИИ

Самые свежие цены смотрите на нашем сайте
www.vamco.info

**Монтажным организациям
предоставляются скидки**



© Торговый знак зарегистрирован.
Все права защищены.

Минск 2014



Унитарное предприятие "ВАМ"

кондиционирование воздуха и вентиляция





220114, Беларусь, г. Минск
ул. Макаенка 12, корп.2

тел.: (017) 219-36-70 (4 линии)
факс: (017) 211-82-77

Уважаемые Господа!

Предлагаем Вашему вниманию гибкие тепло- и звукоизолированные воздуховоды производства компании **DEC International (Нидерланды)**, которые являются незаменимым компонентом систем вентиляции и кондиционирования!



	Гибкие воздуховоды из легкого многослойного материала могут применяться для различных целей. Воздуховоды состоят из нескольких слоев алюминия и полиэстера со вставленной в слой спиралью. Воздуховод без проблем может быть подсоединен к каналу, как к круглым, так и с овальным сечением.	
Aludec AA3, 245, 112		
	Воздуховод сделан из рифленого металла, применяется в механических системах подачи воздуха и системах кондиционирования воздуха, а также в системах, где требуется отсос паров и в системах с высокими механическими требованиями. Подходит также для подсоединения к вытяжному зонту или к каналу подачи воздуха.	
Stretchdec		
	Наружная часть (Isodec), внутренний и наружный кожух (Sonodec) ламинированы алюминием и имеют хорошую устойчивость к органическим растворителям, умеренную устойчивость к кислотам и основаниям (щелочам).	Может использоваться как отдельное изоляционное покрытие, так что монтажник будет иметь минимальный контакт со стекловатой. Применяется для изоляции в системах подачи воздуха, системах кондиционирования, изоляции стоков дождевой воды, сокращения тепло потерь и предотвращения/удаления конденсата.
Isodec 25		
		Воздуховоды подходят для применения в тех областях, где нужно избегать статистических разрядов. Применяются в системах кондиционирования воздуха, системах подачи воздуха, для предотвращения конденсации в системах вентиляции, снижения машинных шумов.
Sonodec 25		

Цена на воздуховоды, постоянно имеющиеся на складе

















Тип	Воздуховоды без теплоизоляции				Воздуховоды в теплоизоляции		Воздуховоды из ПВХ
	Aludec AA3	Aludec 245	Aludec 112	Stretchdec	Isodec 25	Sonodec 25	PVC-W белые (по запросу)
упаковка в м	10	10	10	3	10	10	15
диаметр	Цена за упаковку						
мм							
052							
082							
102							
127							
152							
160							
180							
203							
254							
315							
356							
406							
508							
610							
710							

Информация по ценам на все диаметры (от 52 до 710) воздуховодов и их типы (Aludec, Combidec, Greydec, Twindec, Stretchdec, PVC, Isodec, Isosleeve, Sonodec) предоставляется по дополнительному запросу заказчика.

Мы также можем предложить Вам пособия, полностью описывающие продукцию производства **DEC International**: воздуховоды, герметизацию и крепеж, воздушные клапаны и фильтры, а также содержащие инструкцию по их монтажу и описание их основных свойств. Расчет в белорусских рублях по курсу НБ РБ в день оплаты.



Гибкие воздуховоды АТС (Бельгия)

 <p>ALUFLEX AA3 (10м.) ALUFLEX AA3 102 ALUFLEX AA3 127 ALUFLEX AA3 152 ALUFLEX AA3 160 ALUFLEX AA3 180 ALUFLEX AA3 203 ALUFLEX AA3 254 ALUFLEX AA3 315 ALUFLEX AA3 356 ALUFLEX AA3 406</p>	 <p>ISO FLEX 25 (10м.) ISO FLEX 25 102 ISO FLEX 25 127 ISO FLEX 25 160 ISO FLEX 25 203 ISO FLEX 25 254 ISO FLEX 25 315 ISO FLEX 25 356 ISO FLEX 25 406</p>	 <p>COMBIFLEX 2100 -по запросу COMBIFLEX NUOVO -по запросу</p>
 <p>ALUFLEX AA3 T -по запросу ALUFLEX 112 -по запросу ALUFLEX B-3 -по запросу</p>	 <p>ISO FLEX 25-B -по запросу ISO FLEX 25 T -по запросу</p>	 <p>GREYFLEX 100 -по запросу GREYFLEX 140 -по запросу</p>
 <p>SONOFLEX 25 (10м.) SONOFLEX 25 102 SONOFLEX 25 127 SONOFLEX 25 160 SONOFLEX 25 203 SONOFLEX 25 254 SONOFLEX 25 315 SONOFLEX 25 356 SONOFLEX 25 406</p>	 <p>ISO FLEX 25 G -по запросу</p>	 <p>ISOSLEEVE 25 -по запросу</p>
 <p>SONOFLEX A -по запросу SONOFLEX 250 -по запросу</p>	 <p>ISO FLEX 250 -по запросу</p>	 <p>TRD -по запросу GLX 25 -по запросу</p>
 <p>SONOFLEX EC -по запросу</p>	 <p>SEMIFLEX (3м.) SEMIFLEX 102 SEMIFLEX 127 SEMIFLEX 203 SEMIFLEX 315</p>	 <p>TSD 25 -по запросу</p>
		 <p>PVC-W -по запросу</p>
		 <p>N-FLEX -по запросу</p>



Унитарное предприятие "ВАМ"

кондиционирование воздуха и вентиляция

220114, Беларусь, г. Минск
ул. Макаенка 12, корп.2

тел.: (017) 219-36-70 (4 линии)
факс: (017) 211-82-77

	Тип	Об/ мин	P _{потр} , Вт	I _{потр} / I _{старт} , А	Уровень шума, DB(A)			Цена
					На входе	На выходе	Окр. среда	
RS – Вентилятор канальный центробежный в металлическом корпусе (произведено в Германии)								
	RS 100	1990	45.0	0.20/0.25	59	58	47	
	RS 100L	2465	60.0	0.30/0.45	65	65	47	
	RS 125	1825	45.0	0.20/0.25	59	57	45	
	RS 125L	2390	65.0	0.30/0.45	66	65	45	
	RS 150	2400	65.0	0.30/0.45	66	66	48	
	RS 150L	2470	95.0	0.40/0.80	74	70	54	
	RS 160	2405	65.0	0.30/0.45	66	66	48	
	RS 160L	2520	95.0	0.40/0.80	75	70	56	
	RS 200	2490	100.0	0.45/0.80	69	69	52	
	RS 200LX	2520	185.0	0.80/1.40	70	71	55	
	RS 250	2460	100.0	0.45/0.80	68	69	51	
	RS 250LX	2520	185.0	0.80/1.40	69	71	56	
	RS 315	2490	190.0	0.85/1.40	70	73	54	
	RS 315L	2280	290.0	1.30/2.00	69	74	58	

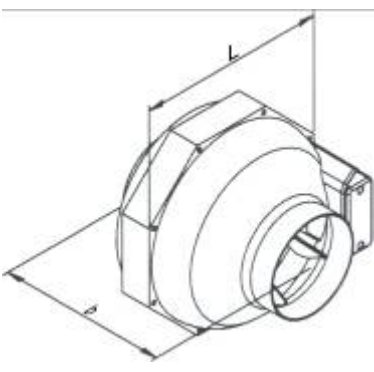
	Тип	Об/ мин	P _{потр} , Вт	I _{потр} / I _{старт} , А	Уровень шума, DB(A)			Цена
					На входе	На выходе	Окр. среда	
RK – Вентилятор канальный центробежный в пластиковом корпусе (произведено в Германии)								
	RK 100	2100	60.0	0.30/0.45	63	63	50	
	RK 100L	2515	60.0	0.25/0.45	65	65	53	
	RK 125	1910	65.0	0.30/0.45	62	61	49	
	RK 125L	2430	65.0	0.30/0.45	65	64	51	
	RK 150	2460	65.0	0.30/0.45	66	63	55	
	RK 150L	2470	100.0	0.45/0.80	68	66	57	
	RK 160	2450	65.0	0.30/0.45	67	65	53	
	RK 160L	2505	100.0	0.45/0.80	69	67	57	
	RK 200	2505	100.0	0.45/0.80	70	66	55	
	RK 200L	2490	190.0	0.85/1.20	71	72	60	
	RK 250	2540	95.0	0.40/0.80	70	70	56	
	RK 250L	2520	185.0	0.80/1.20	70	71	57	

Тип	Произв-ть при 0Па, м³/ч	L, мм	b, мм	D, мм	T _{max} , °C	Вес, кг	Контр-роллер	Тип	Произв-ть при 0Па, м³/ч	L, мм	b, мм	T _{max} , °C	Вес, кг	Контр-роллер
RS 100	225	286	208	246	75	3.0	МТУ0	RK 100	220	245	220	70	2.5	МТУ0
RS 100L	300	286	208	246	75	3.0	МТУ0	RK 100L	265	245	220	70	2.5	МТУ0
RS 125	260	287	193	246	75	3.0	МТУ0	RK 125	275	245	220	70	2.5	МТУ0
RS 125L	345	287	193	246	75	3.0	МТУ0	RK 125L	355	245	220	70	2.5	МТУ0
RS 150	430	312	190	273	75	3.0	МТУ0	RK 150	470	340	230	70	2.9	МТУ0
RS 150L	670	383	231	344	80	4.0	МТУ0	RK 150L	715	340	230	80	3.0	МТУ0
RS 160	445	312	205	273	75	3.0	МТУ0	RK 160	475	340	230	70	2.9	МТУ0
RS 160L	705	383	228	344	80	4.0	МТУ0	RK 160L	705	340	230	80	3.0	МТУ0
RS 200	765	386	233	346	80	4.5	МТУ0	RK 200	765	340	230	80	3.0	МТУ0
RS 200LX	1140	386	233	346	55	5.0	МТУ1	RK 200L	1095	340	230	50	4.0	МТУ1
RS 250	825	385	238	345	80	4.5	МТУ0	RK 250	745	340	230	80	3.0	МТУ0
RS 250LX	1195	385	238	345	55	5.0	МТУ1	RK 250L	1130	340	230	50	4.0	МТУ1
RS 315	1270	444	253	404	55	6.5	МТУ1							
RS 315L	1675	444	253	404	55	6.5	МТУ2							

Вентиляторы канальные центробежные RS и RK предназначены для монтажа в круглые воздуховоды. Однофазный регулируемый электродвигатель (230 В) относится к классу защиты IP 44 и классу изоляции В. Термореле автоматически отключит электродвигатель, если температура становится слишком высокой, а затем, при восстановлении нормальной температуры, вновь его включит. Корпус оснащен коммутационной коробкой с IP 54 уровнем защиты.



КАНАЛЬНЫЙ ЦЕНТРОБЕЖНЫЙ ВЕНТИЛЯТОР

VORTICE® LINEO

LONG LIFE 30.000 ч



Новинка!
Постоянное наличие
на складе !!

- Легкоразборный
- Низкий уровень шума
- Маленький по размеру и в то же время большой по мощности
- Влагозащищенный
- 2 скорости вращения
- Таймер на 3-20 минут
- Термостойкий пластик
- Экологичный
- Длительный срок службы мотора (Long Life 30 000 ч)
- Энергоэкономичный
- Встроенная защита от перегрузок
- Легко устанавливается
- Возможность установки в начале, в середине и в конце воздуховода горизонтально, вертикально, с креплением к стене, потолку, подвесному потолку или к любой другой ровной поверхности
- Поставляется с полным набором принадлежностей, включая болты, штепсели, кабельные зажимы и кольца.

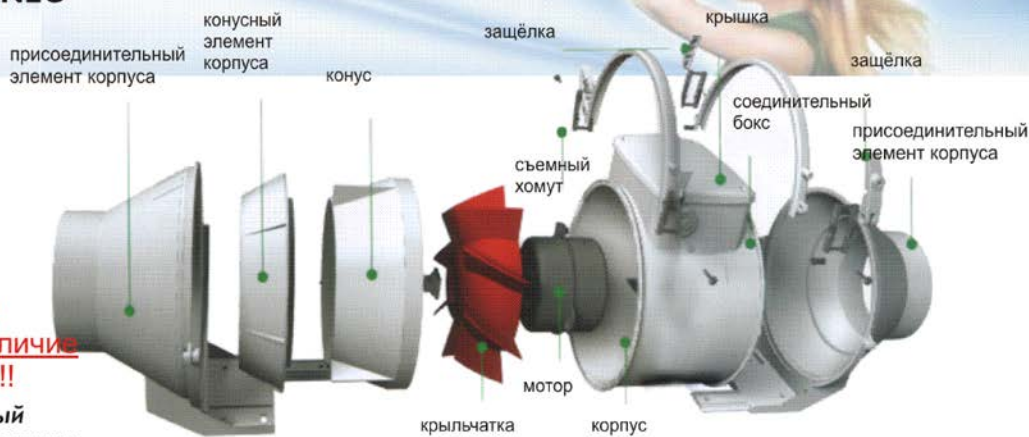

возможность наращивания мощности



Размеры (мм)

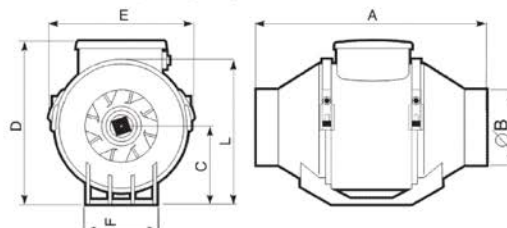

Модель	Код	A	ØB	C	D	E	F	L	Напряжение (В)	Уровень шума (dB(A))	Частота (Гц)	Мощность (Вт)	Расход воздуха (м³/ч)	Давление (Па)	Цена (EURO)
Lineo 100Q VO	17005	231	96	82.0	174	156.0	95	152	220-240	25-29	50	12-15	155-200	63.8-73.6	
Lineo 100Q T VO	17025	231	96	82.0	174	156.0	95	152	220-240	25-29	50	12-15	155-200	63.8-73.6	
Lineo 100 VO	17001	303	96	101.5	211	188.5	90	189	220-240	25-30	50	20-23	180-255	127.5-161.9	
Lineo 100 T VO	17021	303	96	101.5	211	188.5	90	189	220-240	25-30	50	20-23	180-255	127.5-161.9	
Lineo 125 VO	17002	258	122	101.5	211	188.5	90	189	220-240	27-33	50	25-33	250-365	127.5-166.8	
Lineo 125 T VO	17022	258	122	101.5	211	188.5	90	189	220-240	27-33	50	25-33	250-365	127.5-166.8	
Lineo 150 VO	17003	294	146	112.5	234	214.5	110	212	220-240	28-33	50	40-58	385-550	206.0-264.9	
Lineo 150 T VO	17023	294	146	112.5	234	214.5	110	212	220-240	28-33	50	40-58	385-550	206.0-264.9	
Lineo 160 VO	17004	273	156	112.5	234	214.5	110	212	220-240	28-34	50	40-58	385-550	206.0-264.9	
Lineo 160 T VO	17024	273	156	112.5	234	214.5	110	212	220-240	28-34	50	40-58	385-550	206.0-264.9	
Lineo 200 Q VO	17007	300	196	125.5	261	234.5	140	235	220-240	30-36	50	45-75	700-950	127.5-284.5	
Lineo 200 VO	17006	300	196	125.5	261	234.5	140	235	220-240	32-38	50	98-145	790-1060	284.5-323.7	
Lineo 200 T VO	17026	300	196	125.5	261	234.5	140	235	220-240	32-38	50	98-145	790-1060	284.5-323.7	
Lineo 250 Q VO	17027	385	247	152.5	317	300.0	177	292	220-240	37-39	50	85-110	720-990	333.5-519.9	
Lineo 250 VO	17009	385	247	152.5	317	300.0	177	292	220-240	38-40	50	110-180	990-1350	353.2-519.9	
Lineo 315 VO	17010	448	312	188.5	393	361.5	221	359	220-240	41-47	50	200-300	1740-2300	426.7-735.8	

где VO - термостойкая пластмасса; Q - низкий уровень шума; T - таймер



**Центробежные вентиляторы
для удаления воздуха через системы воздуховодов
(производства итальянской компании VORTICE)**



- ✓ Предназначены для коммерческого и промышленного использования на заводах и фабриках, в больницах, дискотеках, офисах, театрах, объектах арендной недвижимости, фитнес-центрах, ресторанах и т.д.
- ✓ Пригодны для настенного монтажа внутри помещений;
- ✓ Полностью изготовлены из гальванизированной лакированной стали;
- ✓ Электродвигатель с внешним асинхронным ротором и турбинный вентилятор;
- ✓ Брызгозащита IPX2: 7 моделей производительностью до 1700 м³/ч;
- ✓ Рабочие температуры от -20° до +55° С.

Модель	Код изделия	Мощность, Вт	Максимальный потребляемый ток, А	Расход, М ³ /ч	Напор, мм вод. ст	Вес, кг	Упаковка	Цена
CA 100 W	16002	65	0.29	290	34	3.3	1	
CA 125 W	16012	70	0.31	380	32	3.3	1	
CA 160 W	16072	130	0.63	840	60	5.4	1	
CA 200 W	16042	135	0.65	950	60	5.2	1	
CA 250 W	16052	160	0.70	1170	58	5.5	1	
CA 315 W	16062	240	1.05	1700	75	7.1	1	

Размеры (мм)

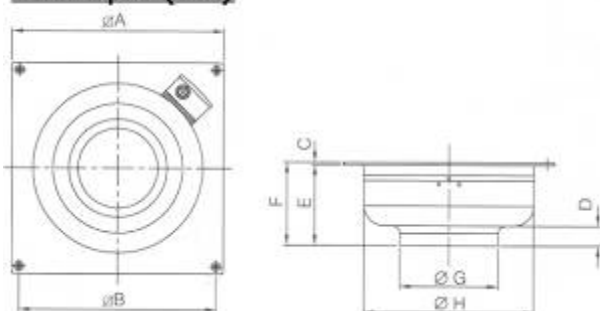

Модель	A	B	C	D	E	F	G	H
CA 100 W	334	304	5	25	152	157	97	250
CA 125 W	334	304	5	25	152	157	122	250
CA 160 W	424	394	5	45	178	183	157	340
CA 200 W	424	394	5	40	162	167	197	340
CA 250 W	424	394	5	50	172	177	247	340
CA 315 W	489	459	5	44	179	184	312	400

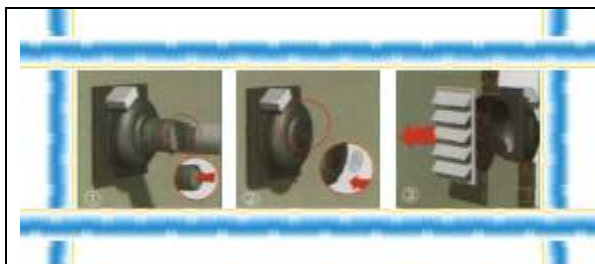

1. Применение обратного клапана на вытяжном воздуховоде
2. Монтаж на стену с защитной решеткой
3. Монтаж с гравитационной решеткой



Унитарное предприятие "ВАМ"

кондиционирование воздуха и вентиляция

220114, Беларусь, г. Минск
ул. Макаенка 12, корп.2

тел.: (017) 219-36-70 (4 линии)
факс: (017) 211-82-77



Предлагаем Вашему вниманию нагреватели круглые каналные электрические ЕОКО и ЕНХ (Чехия)

- оснащены встроенными защитными термостатами;
- техническое исполнение нагревателей позволяет устанавливать их в любой рабочей позиции в воздуховоде;
- корпус изготовлен из оцинкованной листовой жести, нагревательные элементы из нержавеющей стали;
- стандартная температура воздуха на выходе 50°C.

Артикул	Описание	Цена, Евро
ЕОКО-125-0,5-1В	125мм, 0,5кВт	
ЕОКО-125-0,8-1В	125мм, 0,8кВт	
ЕОКО-125-1,2-1В	125мм, 1,2кВт	
ЕОКО-125-1,6-1В	125мм, 1,6кВт	
ЕОКО-160-1,2-1В	160мм, 1,2кВт	
ЕОКО-160-2,4-1В	160мм, 2,4кВт	
ЕОКО-160-2,4-3В	160мм, 2,4кВт	
ЕОКО-160-5-2В	160мм, 5,0кВт	
ЕОКО-160-5,1-3В	160мм, 5,1кВт	
ЕОКО-200-2-1В	200мм, 2,0кВт	
ЕОКО-200-3,0-1В	200мм, 3,0кВт	
ЕОКО-200-3,6-3В	200мм, 3,6кВт	
ЕОКО-200-5-2В	200мм, 5,0кВт	
ЕОКО-200-5,1-3В	200мм, 5,1кВт	
ЕОКО-250-3-1В	250мм, 3,0кВт	
ЕОКО-250-3-3В	250мм, 3,0кВт	
ЕОКО-250-6-3В	250мм, 6,0кВт	
ЕОКО-250-9-3В	250мм, 9,0кВт	
ЕОКО-315-3-1В	315мм, 3,0кВт	
ЕОКО-315-6-3В	315мм, 6,0кВт	
ЕОКО-315-9-3В	315мм, 9,0кВт	
ЕОКО-315-12-3В	315мм, 12,0кВт	
ЕОКО-355-6-2В	355мм, 6,0кВт	
ЕОКО-355-6-3В	355мм, 6,0кВт	
ЕОКО-355-9-3В	355мм, 9,0кВт	
ЕОКО-355-12-3В	355мм, 12,0кВт	
ЕОКО-400-6-2В	400мм, 6,0кВт	
ЕОКО-400-6-3В	400мм, 6,0кВт	
ЕОКО-400-9-3В	400мм, 9,0кВт	
ЕОКО-400-15-3В	400мм, 15,0кВт	
Специальное предложение		
ЕНХ-160-1,2-1В	160 мм, 1.2 кВт	
ЕНХ-160-2,4-1В	160 мм, 2.4 кВт	
ЕНХ-250-2,0-1В	250 мм, 2.0 кВт	
ЕНХ-250-3,0-1В	250 мм, 3.0 кВт	
ЕНХ-200-5,0-2В	200 мм, 5.0 кВт	
ЕНХ-315-6,0-2В	315 мм, 6.0 кВт	
ЕНХ-315-9,0-3В	315 мм, 9.0 кВт	
ЕНХ-355-9,0-3В	355 мм, 9.0 кВт	
ЕНХ-400-9,0-3В	400 мм, 9.0 кВт	

Другие диаметры и мощности под заказ.



Унитарное предприятие "ВАМ"

кондиционирование воздуха и вентиляция

220114, Беларусь, г. Минск
ул. Макаенка 12, корп.2

тел.: (017) 219-36-70 (4 линии)
факс: (017) 211-82-77

Решетка инерционная настенная (пластиковая рамка, пластиковые жалюзи, цвет серый, со временем не загрязняется, производство Германия)

	Артикул	Ø, мм	А	В	С	Д	Е	Цена, EURO
			мм	мм	мм	мм	мм	
	VK100	100	120	120	25			
	VK125	125	145	145	25			
	VK160	160	190	190	25	131	131	
	VK200	200	240	240	28	193	167	
	VK250	250	290	290	28	243	217	
	VK315	315	340	340	28	293	267	
	VK355	355	390	390	28	343	317	
	VK400	400	440	440	28	393	367	
	VK450	450	490	490	30	443	417	

Секция фильтровальная (производство Чехия)

	Артикул	Ø, мм	Аналог DEC		Цена, EURO
	FLK-B-100-3	100	DFB100		
FLK-B-125-3	125	DFB125			
FLK-B-160-3	160	DFB160			
FLK-B-200-3	200	DFB200			
FLK-B-250-3	250	DFB250			
FLK-B-315-3	315	DFB315			
FLK-B-355-3	355	DFB355			
FLK-B-400-3	400	DFB400			

Клапан обратный (производство Чехия)

	Артикул	Ø, мм	Аналог DEC		Цена, EURO
	RSKR-Z100	100	BDS100		
RSKR-Z125	125	BDS125			
RSKR-Z160	160	BDS160			
RSKR-Z200	200	BDS200			
RSKR-Z250	250	BDS250			
RSKR-Z315	315	BDS315			
RSKR-Z355	355	BDS355			
RSKR-Z400	400	BDS400			
RSKR-Z450	450	BDS450			
RSKR-Z500	500	BDS500			
RSKR-Z560	560	BDS560			
RSKR-Z630	630	BDS630			



Унитарное предприятие "ВАМ"

кондиционирование воздуха и вентиляция

220114, Беларусь, г. Минск
ул. Макаенка 12, корп.2

тел.: (017) 219-36-70 (4 линии)
факс: (017) 211-82-77

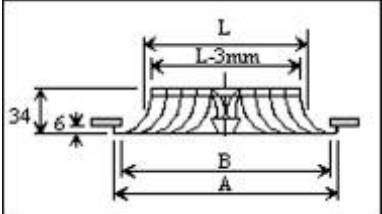
	Тип	□A, мм	□B, мм	□L, мм	ØD, мм	Q, м ³ /ч	Цена	
Диффузор потолочный 4-х сторонний квадратный (произведено в Бельгии)								
	SPK-4 – стальной (белый)							
	288	294	222	147	125	150		
	363	369	297	222	160	330		
	438	444	372	297	200	590		
	513	519	447	372	250	920		
	595	594	522	447	315	1320		
	663	669	597	522	355	1800		
	738	744	672	597	355	2350		
	APK-4 – анодированный алюминий (естественный цвет)							
	288	294	222	147	125	150		
	363	369	297	222	160	330		
	438	444	372	297	200	590		
	513	519	447	372	250	920		
	595	594	522	447	315	1320		

	Тип	□A, мм	N (dia), мм	P (dia), мм	q, мм	D (dia), мм	Цена
PS/RWR-N – Диффузор спиральный стальной белый (произведено в Бельгии)							
	125	595	125	130	200	80	
	160	595	160	165	200	100	
	200	595	200	205	200	125	
	250	595	250	255	250	160	
	315	595	315	320	300	200	
	355	595	355	360	300	200	
	400	595	400	405	350	250	
	500	595	500	505	400	315	

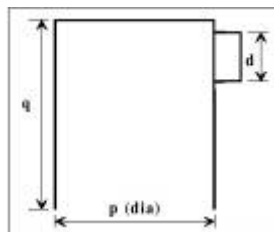
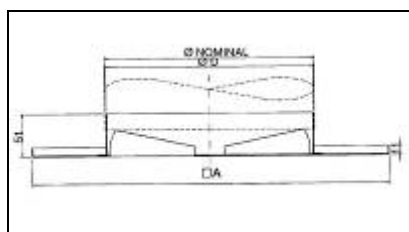

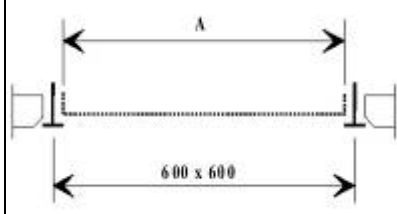
	Тип	A x A, мм			Q, м ³ /ч	Цена
PS/PP – Панель потолочная возвратная "Т" типа (произведено в Бельгии)						
	595	595 x 595			1800	
						



Унитарное предприятие "ВАМ"

кондиционирование воздуха и вентиляция

220114, Беларусь, г. Минск
ул. Макаенка 12, корп.2

тел.: (017) 219-36-70 (4 линии)
факс: (017) 211-82-77

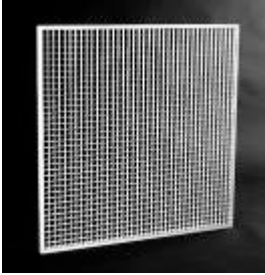
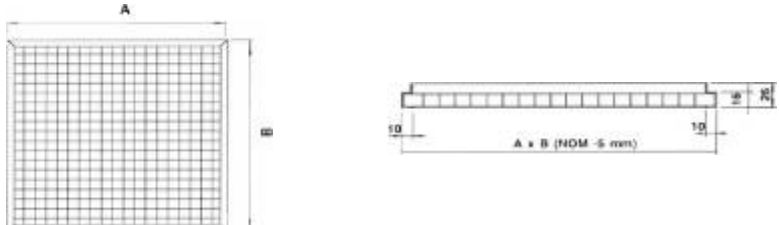
	Тип	А x А, мм		Q, м ³ /ч	Цена
PS/SR – Диффузор алюминиевый белый с ячейкой 15*15*12 мм (произведено в Бельгии)					
	600 x 600	595 x 595		2800	
	1200 x 600	1195 x 595		5600	
					

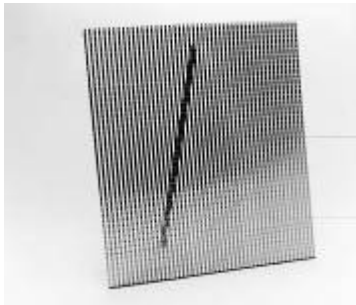
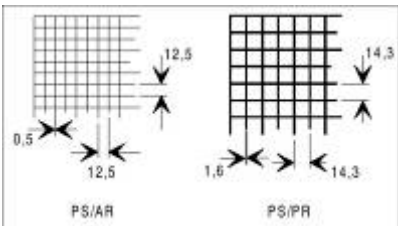
	Тип	А x А, мм		Q, м ³ /ч	Цена
PS/AR – Решетка алюминиевая с ячейкой 12.5*12.5*0.5 мм (произведено в Бельгии)					
PS/PR – Решетка из полистирола с ячейкой 14.3*14.3*1.6 мм (произведено в Бельгии)					
	PS/AR	600 x 600		3000	
	PS/AR	1200 x 600		6000	
	PS/PR	600 x 600		3000	
	PS/PR	1200 x 600		6000	
					

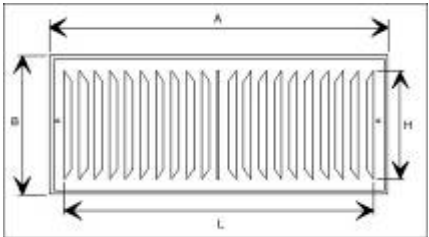
	L x H, мм	А x В, мм		Q, м ³ /ч	Цена
SVR – Решетка стальная для напольного монтажа с фиксированными вертикальными жалюзи (белая или коричневая) (произведено в Бельгии)					
	254 x 102	10 x 4		145	
	305 x 57	12 x 2		95	
	305 x 102	12 x 4		180	
	356 x 102	14 x 4		220	
					



Унитарное предприятие "ВАМ"

кондиционирование воздуха и вентиляция

220114, Беларусь, г. Минск
ул. Макаенка 12, корп.2

тел.: (017) 219-36-70 (4 линии)
факс: (017) 211-82-77

	L x H, мм	A x B, мм	C, мм	Q, м ³ /ч	Цена
SVR-D – Решетка стальная для напольного монтажа с фиксированными вертикальными жалюзи и регулируемым демпфером (белая или коричневая) (произведено в Бельгии)					
	254 x 57	292 x 95	57	80	
	305 x 57	343 x 95	57	85	
	356 x 57	394 x 95	57	100	
	254 x 102	292 x 140	59	145	
	305 x 102	343 x 140	59	170	
	356 x 102	394 x 140	59	200	
	254 x 152	292 x 184	94	230	
	305 x 152	343 x 184	94	280	
	305 x 203		94		
	356 x 152	394 x 184	94	330	

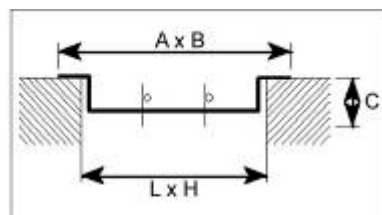
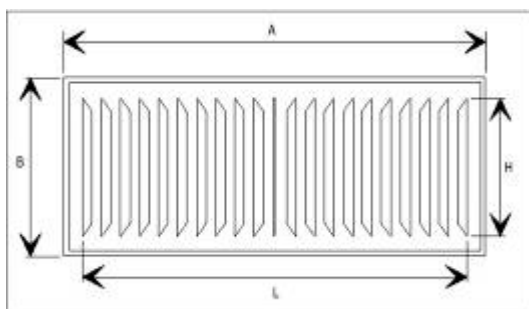

	L x H, мм	A x B, мм	C, мм	Q, м ³ /ч	Цена
SVR-D-CL – Решетка напольная стальная с фиксированными жалюзи и регулируемым демпфером (цвета меди или бронзы) (произведено в Бельгии)					
	254 x 102	292 x 140	59	145	
	305 x 102	343 x 140	59	170	

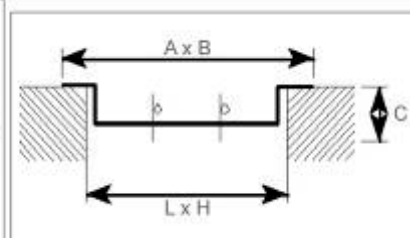
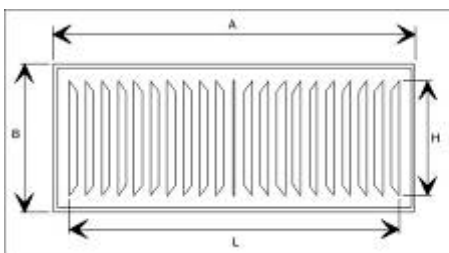

	L x H, мм	A x B, мм	C, мм	Q, м ³ /ч	Цена
HVR-D – Решетка напольная деревянная с регулируемым демпфером (светлый дуб, среднетемный дуб) (произведено в Бельгии)					
	254 x 102	292 x 140	59	145	
	305 x 102	343 x 140	59	170	

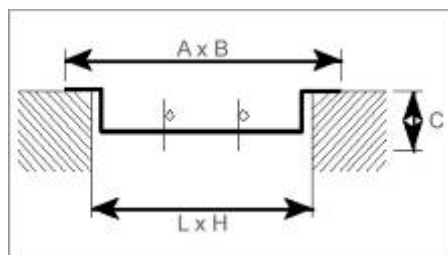



Унитарное предприятие "ВАМ"

кондиционирование воздуха и вентиляция

220114, Беларусь, г. Минск
ул. Макаенка 12, корп.2

тел.: (017) 219-36-70 (4 линии)
факс: (017) 211-82-77

	Тип	Размер, мм	Цвет		Цена
Клапан фасадный (произведено в Бельгии)					
	5010	100	белый		
	5015	100	коричневый		

	Тип	Размер, мм	Цвет		Цена
Решетка вентиляционная (произведено в Бельгии)					
	6501	204 x 60	белый / коричневый		

	Тип	Размер, мм	Цвет		Цена
Решетка для подачи и выпуска воздуха (произведено в Бельгии)					
	6104	100	белый / коричневый		
	6504	125	белый / коричневый		

	Тип	Размер, мм	Цвет		Цена
Решетка дверная (произведено в Бельгии)					
	6145	435 x 74	коричневый		
	6145	435 x 74	белый		





Унитарное предприятие "ВАМ"

кондиционирование воздуха и вентиляция

220114, Беларусь, г. Минск
ул. Макаенка 12, корп.2

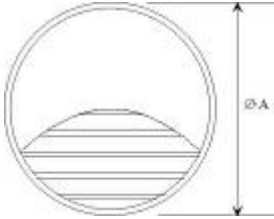
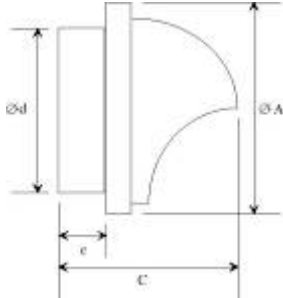
тел.: (017) 219-36-70 (4 линии)
факс: (017) 211-82-77

	Тип	Ød, мм	ØA, мм	C, мм	e, мм	Q, м ³ /ч	Цена
BLR-E-R – Решетка круглая из нержавеющей стали с антимоскитной сеткой-фильтром, монтируемая в стену (произведено в Нидерландах)							
	100	95	150	125	42	60	
	125	120	190	145	48	80	
	150	145	210	165	55	125	
	160	155	210	165	55	135	
							

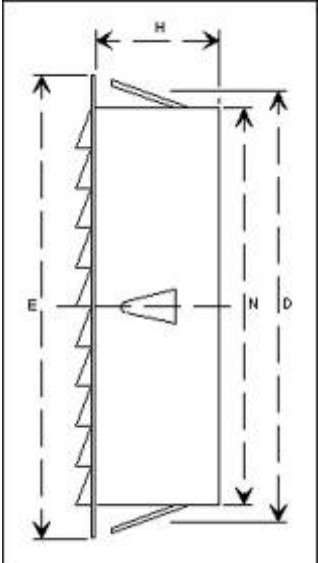
	D, мм	Артикул	N, мм	E, мм	H, мм	Qmax, м ³ /ч	Цена
DWRAxxxS - решетка алюминиевая круглая анодированная с неподвижными жалюзи и антимоскитной сеткой-фильтром для подачи воздуха, монтируемая в стену (произведено в Нидерландах)							
	100	DWRA100S	95	130	50	55	
	125	DWRA125S	120	155	50	80	
	150	DWRA150S	147	176	50	150	
	160	DWRA160S	155	190	50	150	
	200	DWRA200S	197	227	50	225	
	250	DWRA250S	247	275	50	325	
	315	DWRA315S	312	340	50	450	
							
Характеристики при ΔP = 20 Па							



Унитарное предприятие "ВАМ"

кондиционирование воздуха и вентиляция

220114, Беларусь, г. Минск
ул. Макаенка 12, корп.2

тел.: (017) 219-36-70 (4 линии)
факс: (017) 211-82-77

	D, мм	Артикул				Q _{max} , м ³ /ч	Цена
DSAV - решетка алюминиевая круглая анодированная с неподвижными жалюзи и антимоскитной сеткой-фильтром для подачи воздуха, монтируемая в стену (произведено в Нидерландах)							
	50	DSAV50					
	63	DSAV63					
	70	DSAV70					
	80	DSAV80					
	100	DSAV100					
	125	DSAV125					
	150	DSAV150					
	160	DSAV160					
	200	DSAV200					
	250	DSAV250					
315	DSAV315						

	A x B, мм	Артикул				Q _{max} , м ³ /ч	Цена
DSVN - решетка алюминиевая прямоугольная анодированная с неподвижными жалюзи и антимоскитной сеткой-фильтром для подачи воздуха, монтируемая в стену (произведено в Нидерландах)							
	100 x 100	DSVN100 x 100					
	150 x 150	DSVN150 x 150					
	285 x 95	DSVN285 x 95					
	130 x 185	DSVN130 x 185					
	155 x 210	DSVN155 x 210					

	A x B, мм	L x H, мм	Q, м ³ /ч	Цена
VK – решетка инерционная настенная серая с алюминиевой рамкой и жалюзи из ПВХ (произведено в Бельгии)				
	Модель А			
	200 x 200	160 x 160		
	240 x 240	200 x 200		
	290 x 290	250 x 250		
	355 x 355	300 x 300		
	390 x 390	350 x 350		
	440 x 440	400 x 400		
	490 x 490	450 x 450		
	540 x 540	500 x 500		
	590 x 590	550 x 550		
	Модель В (с перемычкой по центру и двумя рядами жалюзи)			
	670 x 670	630 x 630		
	750 x 750	710 x 710		
	840 x 840	800 x 800		
	940 x 940	900 x 900		
	1040 x 1040	1000 x 1000		
Min. ΔP = 20 Па при 2 м/с; 25 Па при 3 м/с; 30 Па при 4 м/с				

Модель А

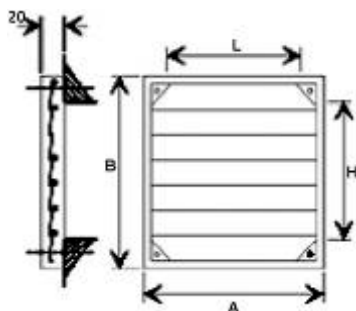

Модель В

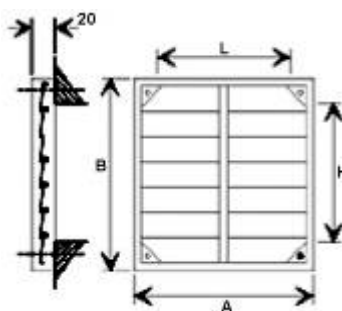





Унитарное предприятие "ВАМ"

кондиционирование воздуха и вентиляция

220114, Беларусь, г. Минск
ул. Макаенка 12, корп.2

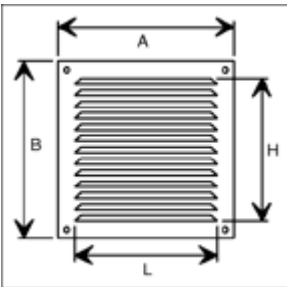
тел.: (017) 219-36-70 (4 линии)
факс: (017) 211-82-77

		A x B, мм		L, мм	H, мм	Q, м³/ч	Цена
BLR-0 - решетка алюминиевая накладная с неподвижными жалюзи для забора воздуха, монтируемая на стену (произведено во Франции)							
		140 x 140		100	100	80	
		190 x 190		150	150	150	
		240 x 240		200	200	250	
		340 x 340		300	300	560	
		390 x 390		350	350	750	
		440 x 440		400	400	1000	
Характеристики при ΔP = 10 Па							
							

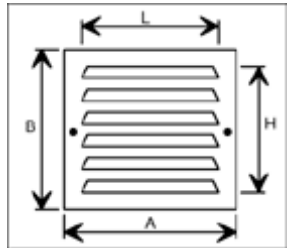
		L x H, мм		A x B, мм	Q, м³/ч	Цена
SHG - решетка стальная эмалированная белая с неподвижными горизонтальными жалюзи, наклоненными под углом 40° (произведено в Нидерландах)						
 		203 x 102		247 x 146	150	
		203 x 203		247 x 247	300	
		254 x 102		298 x 146	200	
		305 x 152		349 x 196	350	
		305 x 305		349 x 349	650	
		356 x 152		400 x 196	400	
		406 x 152		450 x 196	430	
		406 x 406		450 x 450	935	
		508 x 305		552 x 349	900	
		508 x 508		552 x 552	1500	
		610 x 305		654 x 349	1050	
		610 x 610		654 x 654	2400	
Характеристики при воздушном потоке 1.5 м/с						



Унитарное предприятие "ВАМ"

кондиционирование воздуха и вентиляция

220114, Беларусь, г. Минск
ул. Макаенка 12, корп.2

тел.: (017) 219-36-70 (4 линии)
факс: (017) 211-82-77

Предлагаем Вашему вниманию решетки SHN / AHN и SHVN / AHNV с регулятором расхода воздуха DW!

<p>SHN – решетка стальная настенная эмалированная белая с одним рядом горизонтальных регулируемых жалюзи.</p> 	<p>AHN – решетка настенная алюминиевая анодированная с противокислительным покрытием с одним рядом горизонтальных регулируемых жалюзи.</p> 	<p>DW - регулятор расхода воздуха, крепится к решеткам, регулируется при помощи отвертки.</p> 
SHVN-AHNV		DW + AHN/SHN
		

Размеры L x H, мм	SHN Euro	SHVN Euro	DW Euro	AHN Euro	AHNV Euro
200 x 100					
200 x 150					
200 x 200					
300 x 100					
300 x 150					
300 x 200					
300 x 300					
400 x 100					
400 x 150					
400 x 200					
400 x 300					
400 x 400					
500 x 100					
500 x 150					
500 x 200					
500 x 300					
500 x 400					
600 x 100					
600 x 150					
600 x 200					
600 x 300					
600 x 400					
800 x 100					
800 x 150					
800 x 200					
800 x 300					
800 x 400					
1000 x 100					
1000 x 150					
1000 x 200					
1000 x 300					
1000 x 400					
1200 x 100					
1200 x 150					
1200 x 200					
1200 x 300					
1200 x 400					



Унитарное предприятие "ВАМ"

кондиционирование воздуха и вентиляция

220114, Беларусь, г. Минск
ул. Макаенка 12, корп.2

тел.: (017) 219-36-70 (4 линии)
факс: (017) 211-82-77

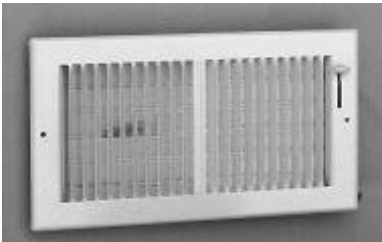
	L x H, мм	A x B, мм	Q, м³/ч	Цена
SVG-D – решетка стальная настенная эмалированная белая с неподвижными вертикальными жалюзи и заслонкой-регулятором объема воздуха (произведено в Нидерландах)				
	203 x 102	235 x 134	100	
	254 x 102	286 x 134	120	
	254 x 152	286 x 184	150	
	305 x 102	337 x 134	150	
	305 x 152	337 x 184	200	
	305 x 203	337 x 235	375	
	356 x 152	388 x 184	300	
	406 x 203	438 x 235	500	

Характеристики при воздушном потоке 3 м/с

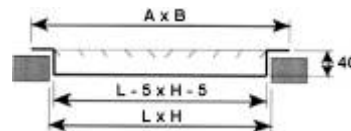
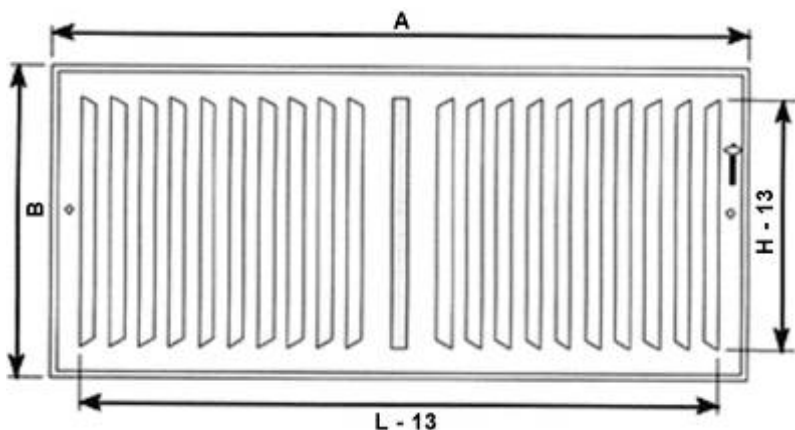

	Ø, мм	Артикул	L, мм				Цена
Фланец для металлического клапана							
	080	DVS-F080	25				
	100	DVS-F100	50				
	125	DVS-F125	50				
	150	DVS-F150	50				
	160	DVS-F160	50				
	200	DVS-F200	50				

	Ø, мм	Артикул					Цена
Хомут							
	100	МК100					
	125	МК125					
	150	МК150					
	160	МК160					
	100	ВМК100					
	200	МК200					
	224	МК224					
	250	МК250					
	315	МК315					
	355	МК355					
400	МК400						



Унитарное предприятие "ВАМ"

кондиционирование воздуха и вентиляция

220114, Беларусь, г. Минск
ул. Макаенка 12, корп.2

тел.: (017) 219-36-70 (4 линии)
факс: (017) 211-82-77

	Ø, мм	Артикул					Цена
DVKR - Клапан пластиковый с соединительной втулкой							
	100	DVKR100					
	125	DVKR125					
	150	DVKR150/160					
	200	DVKR200					
	100	DVK100					
	150	DVK150					

DAV - Клапан пластиковый с пружинным креплением							
	100	DAV100					
	125	DAV125					
	150	DAV150					
	160	DAV160					
	200	DAV200					

	Ø, мм	Артикул					Цена
Клапан вытяжной (металлический, белый, с фланцем для крепления)							
	080	DVS080					
	100	DVS100					
	125	DVS125					
	150	DVS150					
	160	DVS160					
	200	DVS200					

Клапан приточный (металлический, белый, с фланцем для крепления)							
	080	DVS-P080					
	100	DVS-P100					
	125	DVS-P125					
	150	DVS-P150					
	160	DVS-P160					
	200	DVS-P200					

Клапан вытяжной (нержавеющая сталь, полировка до стального блеска, с фланцем для крепления)							
	100	DVS100Y					
	125	DVS125Y					
	160	DVS160Y					
	200	DVS200Y					

Клапан приточный (нержавеющая сталь, полировка до стального блеска, с фланцем для крепления)							
	100	DVS-P100Y					
	125	DVS-P125Y					
	160	DVS-P160Y					
	200	DVS-P200Y					





Унитарное предприятие "ВАМ"

кондиционирование воздуха и вентиляция

220114, Беларусь, г. Минск
ул. Макаенка 12, корп.2

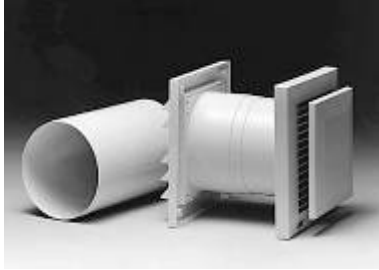
тел.: (017) 219-36-70 (4 линии)
факс: (017) 211-82-77

	Ø, мм	Артикул		L, мм		Цена
Клапан приточный						
	102	DTL-98E		60-250		
	102	DTL-98P		60-350		
	DTL-98E		DTL-98P			
						
<p>Вентиляционный блок, встраиваемый в стену, предназначен для обеспечения постоянной вентиляции помещения. Идеально подходит для комнат, гостиных, кухонь и т.п. Состоит из внутренней части с защитным корпусом с защитой от конденсации, трех втулок и внешних жалюзи с антимоскитной сеткой.</p>			<p>Вентиляционный блок состоит из демпфера, регулирующего подачу воздуха, фильтра, пяти втулок и внешних жалюзи.</p>			

	Ø, мм	Артикул				Цена
Клапан обратный						
	100	BDS100				
	125	BDS125				
	150	BDS150				
	160	BDS160				
	180	BDS180				
	200	BDS200				
	250	BDS250				
	315	BDS315				
	355	BDS355				

	Ø, мм	Артикул				Цена
Клапан воздушный KRK (с кабелем 1.5 м со скользящей кнопкой для регулирования подачи воздуха)						
	100	KRK100				
	125	KRK125				
	150	KRK150				
	160	KRK160				
	200	KRK200				



Унитарное предприятие "ВАМ"

кондиционирование воздуха и вентиляция

220114, Беларусь, г. Минск
ул. Макаенка 12, корп.2

тел.: (017) 219-36-70 (4 линии)
факс: (017) 211-82-77

	Тип	Артикул	Размер рулонов, м	Толщина, мм	Цена / м ²
Фильтровальный материал 	Ширина 1 м				
		B3-130B-C	40 x 1	13	
		B4-220B-C	20 x 1	18	
	Ширина 2 м				
		B3-130B-C	40 x 2	13	
		B4-220B-C	20 x 2	18	

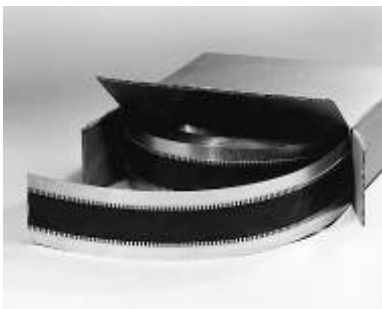
	Артикул	мм х мм х мм	Длина, м	Цена/м
Соединитель виниловый гибкий				
	ROX3560-25/RI	35 x 60 x 35	25	
	ROX4560-25/RI	45 x 60 x 45	25	
	ROX4570-25/RI	45 x 75 x 45	25	
	ROX70100-25/RI	70 x 100 x 70	25	
	FLC 35-060-35			
	FLC 45-060-45			
	FLC 70-100-70			

	Артикул	Аналог DEC	мм х мм х м	Цена
Лента уплотнительная (из вспененного полиэтилена, самоклеящаяся)				
		GT3/15NB	3 x 15 x 10	
	GAS 9/4	GT4/09NB	4 x 09 x 10	
	GAS 12/4	GT4/12NB	4 x 12 x 10	
		GT4/15NB	4 x 15 x 10	
		GT4/25NB	4 x 25 x 10	
		GT4/50NB	4 x 50 x 10	
		GT5/09NB	5 x 09 x 10	
		GT5/15NB	5 x 15 x 10	
		GT5/20NB	5 x 20 x 10	
		GT6/12NB	6 x 12 x 10	
		GT6/14NB	6 x 14 x 10	
		GT6/19NB	6 x 19 x 10	





Унитарное предприятие "ВАМ"

кондиционирование воздуха и вентиляция

220114, Беларусь, г. Минск
ул. Макаенка 12, корп.2

тел.: (017) 219-36-70 (4 линии)
факс: (017) 211-82-77

	Артикул	Ø зажима/ширина	Уп/шт.	Цена/шт	Цена/уп.	
Хомут нейлоновый						
 	QCL100/2.5	Ø =100 мм / 2.5 мм	100			
	QCL160/2.5	Ø =160 мм / 2.5 мм	100			
	QCL200/2.5	Ø =200 мм / 2.5 мм	100			
	QCL300	0-075 мм / 4.8 мм	100			
	QCL370	0-110 мм / 4.8 мм	100			
	QCL530	0-140 мм / 9.0 мм	100			
	QCL780	0-229 мм / 9.0 мм	100			
	NT-22A	0-180мм/9.0мм	100			
	NT-33B	0-255мм/9.0мм	500			
	NT-45A	0-380мм/9.0мм	50			
	Приспособление для затягивания нейлоновых хомутов					
QCLOOTA	Франция	1				
TNK1	Тайвань	1				
NTG-9	Бельгия	1				

	Артикул	Длина, мм	уп./ шт.	Цена/шт.
Кнопка самоприклеивающаяся				
	PINSA032	32	500	
	SC-42B	42	500	
	SC-63B	63	500	
	PINSA076	76	500	
	PINSA105	105	500	

	Артикул	мм х мм	Цена/шт.
Люк смотровой			
	IPD000/3	650 x 500	
	IPD001/5	500 x 380	
	IPD002	380 x 240	
	IPD003/12	240 x 150	











Унитарное предприятие "ВАМ"

кондиционирование воздуха и вентиляция

220114, Беларусь, г. Минск
ул. Макаенка 12, корп.2

тел.: (017) 219-36-70 (4 линии)
факс: (017) 211-82-77

Наименование	Размер	Упак, шт.	Цена/шт., у.е.	Цена/упак.
 Гайка HNU	M6	200		
	M8	200		
	M10	200		
	M12	100		
 Шайба WAS	M6x30	200		
	M8x30	200		
	M10x30	100		
	M8x15	1000		
 Стержень с резьбой (штифт) ТНА (Длина 1м и 2м)	M6			
	M8			
	M10			
	M12			
 Гайка для соединения стержней с резьбой CNU	M6	100		
	M8	100		
	M10	100		
	M12	50		
 Болт BOL	M6 x 25	200		
	M8 x 25	200		
	M8 x 40	200		
	M10 x 40	200		
 Болт расширяющийся EXB	M8 x 80	100		
	M8 x 120	100		
	M10 x 60	50		
	M10 x 85	50		
	M10 x 115	50		
 Дюбель латунный расширяющийся EXP	M6	100		
	M8	100		
	M10	50		
	M12	25		
 Анкер EXS	M6x45	100		
	M8x50	50		
	M10x60	50		
	M12x75	25		











Унитарное предприятие "ВАМ"

кондиционирование воздуха и вентиляция

220114, Беларусь, г. Минск
ул. Макаенка 12, корп.2

тел.: (017) 219-36-70 (4 линии)
факс: (017) 211-82-77

	Наименование	Размер	Упаковка	Цена/уп.
	Виброизоляционные прокладки для внешнего (наружного) блока кондиционера	WB-S	Комплект: <ul style="list-style-type: none"> ▪ Резиновая прокл. – 4 шт. ▪ Болт М8 х 40 – 4 шт. ▪ Гайка М8 со стопорным кольцом – 4 шт. ▪ Шайба М8 х 25 – 4 шт. 	
	Виброизоляционные прокладки для внешнего (наружного) блока кондиционера	A-35	Комплект: <ul style="list-style-type: none"> ▪ Резиновая прокладка со стальным сердечником и штифтом М8 с обеих сторон – 4 шт. ▪ Длина штифта 70 мм ▪ Гайка М8 со стопорным кольцом – 8 шт. ▪ Шайба М8 х 25 – 8 шт. 	
	Виброизоляционные прокладки для внешнего (наружного) блока кондиционера	S-40	Комплект: <ul style="list-style-type: none"> ▪ Резиновая прокладка со вставленным штифтом М8 с одной стороны – 4 шт. ▪ Длина штифта – 60 мм ▪ Гайка М8 со стопорным кольцом – 8 шт. ▪ Шайба М8 х 25 – 4 шт. 	
	Лента перфорированная гальванизированная GPB	17мм х 0,6мм х 25м	1 ролик	
	Хомут металлический (произвольный диаметр)	30 м	Лента Multiband (CRA)	
		50 шт.	Зажимы Multiclamp (SCA)	
	Струбцина с винтовым зажимом (SK)	200 шт. в упаковке		
	Шина для соединения воздуховодов	KPL20 (L=3m)	1 м	
		KPL30 (L=3m)	1 м	
	Уголок для шины	H20	1 шт.	
		H30	1 шт.	





Унитарное предприятие "ВАМ"

кондиционирование воздуха и вентиляция

220114, Беларусь, г. Минск
ул. Макаенка 12, корп.2

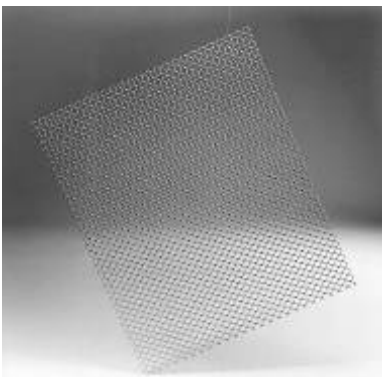
тел.: (017) 219-36-70 (4 линии)
факс: (017) 211-82-77

	Размеры, мм		Цена
Сетка с квадратной ячейкой стальная гальванизированная, размер ячейки 11 x 11 мм			
	500 x 500		
	1000 x 500		
	1000 x 1000		
	2000 x 1000		

	Артикул		L, мм	Цена
Датчик температуры каналный				
	TG-K330	0 – 30 °C	135	
	TG-K350	20 – 50 °C	135	
	TG-K360	0 – 60 °C		

	Артикул			Цена
Датчик температуры закрытого типа				
	TG-R430	0 – 30 °C		
	TG-R530	0 – 30 °C		

	Артикул		Цена
Пульсер			
	PULSER	Max. 15A-3.3/6.0кВт	







Унитарное предприятие "ВАМ"

кондиционирование воздуха и вентиляция

220114, Беларусь, г. Минск
ул. Макаенка 12, корп.2

тел.: (017) 219-36-70 (4 линии)
факс: (017) 211-82-77

	Диапазон Т°	Охлаждение	Нагрев	Цена
Термостат EBERLE 6763				
	5 ÷ 30°C	~250 В – 5 (2) А	~250 В – 10 (4) А	
	Диапазон Т°	Охлаждение	Нагрев	Цена
Термостат EBERLE 6202				
	5 ÷ 30°C		~250 В – 10 (4) А	
	Диапазон Т°	Охлаждение	Нагрев	Цена
Термостат EBERLE 6732				
	5 ÷ 30°C	~250 В – 5 (2) А	~250 В – 10 (4) А	
		Артикул		Цена
Регулятор влажности				
		HR1	10 – 95 %	~250В, 5(0.2)А
		Артикул		Цена
Регулятор оборотов вентилятора (в комплекте с коробкой для наружного монтажа)				
		МТУ1		
		МТУ2		
		МТУ4		



Регулятор мощности **RV3-25/P**

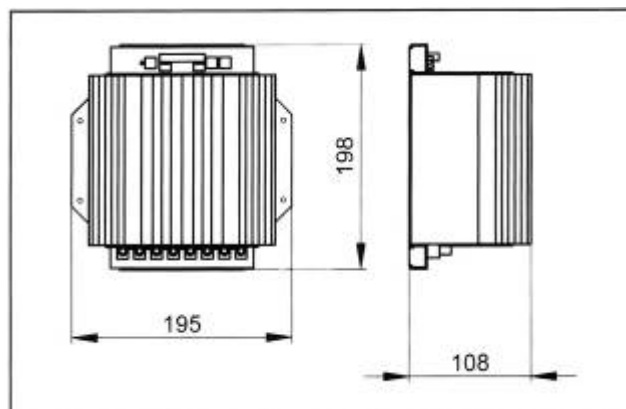

Регулятор мощности **RV3-25/P** предназначен для управления мощностью электрического нагревателя. Регулятор управляет мощностью в зависимости от требуемой температуры воздуха в помещении или в канале.

Регулятор должен быть установлен в сухих закрытых помещениях с температурой среды от 0°C до +35°C и относительной влажностью до 80%. Электрическая защита регулятора - IP 20 (защита от проникновения частиц >12,5 мм, нет защиты отводы) Регулятор состоит из самого регулятора с алюминиевым охладителем и основной платы с клеммными соединителями.

Основные характеристики

- ✓ плавное (импульсное) регулирование мощности нагревателя
- ✓ питание 3 x 400 В перем.тока / 50 60-Гц
- ✓ диапазон коммутируемых токов каждой фазы до нагрузки 5 - 36 А
- ✓ максимальная мощность теплообменника 25 кВт для симметричной нагрузки треугольник/звезда
- ✓ диапазон установки требуемой температуры в помещении от 0 до 0°C
- ✓ диапазон установки требуемой температуры в канале (воздуховоде) - от 0 до 45°C
- ✓ диапазон установки ограничения минимальной температуры в канале - от 5 до 15°C
- ✓ диапазон установки ограничения максимальной температуры в канале - от 30 до 50°C
- ✓ вход напряжения 0 10 В пост.тока для регулирования мощности (0 В ~ 0% мощности; 10 В ~ 100% мощности)
- ✓ гарантия 36 месяцев



Уважаемые господа!

Предлагаем Вашему вниманию новинку от *Aspen (Великобритания)* – контроллер скорости вращения вентилятора. Хватит пользоваться МТУ, угловатыми и морально устаревшими! Переходите на специально разработанный для Вас **Fan Speed Controller** от **Aspen**: стильный в дизайне, сенсорный в управлении, легкий в установке.

Доступен в двух вариантах установки – настенный и скрытый монтаж. Оба варианта на 2А и 4А.



1. Настенный вариант установки

Ток, А	Размер, мм	Предохранитель	Напряжение	Макс. раб. темп, °С	Цена
2	83x154x52	Есть	220В, 50 Гц	40	48.68 €
4					57.70 €

2. Скрытый вариант установки



Ток, А	Размер, мм	Предохранитель	Напряжение	Макс. раб. темп. °С	Цена
2	83x154x16	Есть	220В, 50 Гц	40	58.42 \$
4					70.77 \$

Fan Speed Controller от Aspen – стиль, качество и безупречность!



Дроссельные заслонки круглого сечения KSK и KSP



Дроссельные заслонки круглого сечения **KSK** и **KSP** предназначены для регулирования и отключения потока воздуха в вентиляционных системах. Заслонки предназначены для эксплуатации в основной среде и устанавливаются в системах, в которых движется воздух без грубой пыли, жиров, химических испарений и других загрязнений. В закрытом положении по окружности пластины заслонки остается около 10% свободного живого сечения. Корпус заслонки изготовлен из оцинкованного листа. Заслонка **KSK** оснащена металлическим элементом управления, заслонка **KSP** – пластмассовым.

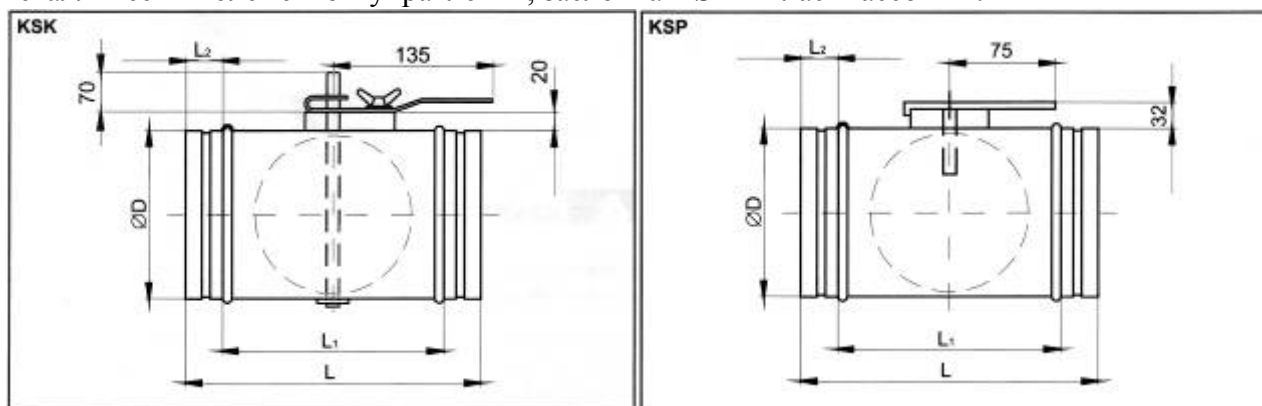

Тип	Размеры, мм				Толщина листа, мм	Вес, кг	Цена
	D	L	L ₁	L ₂			
KSK-100	100	250	170	40	0.55	0.6	16.71 €
KSK-125	125	250	170	40	0.55	0.7	17.15 €
KSK-150	150	250	170	40	0.55	0.8	
KSK-160	160	250	170	40	0.55	0.9	18.69 €
KSK-200	200	250	170	60	0.55	1.2	16.48 €
KSK-250	250	350	230	60	0.80	2.2	20.22 €
KSK-315	315	350	230	60	0.80	3.2	22.51 €
KSK-355	355	350	230	60	0.80	4.3	30.80 €
KSK-400	400	600	440	80	0.80	6.1	44.30 €
KSK-450	450	600	440	80	1.00	8.1	51.14 €
KSK-500	500	600	440	80	1.00	9.2	56.69 €
KSK-560	560	600	440	80	1.00	10.3	63.16 €
KSK-630	630	600	440	80	1.00	12.5	
KSP-100	100	200	120	40	0.55	0.4	
KSP-125	125	200	120	40	0.55	0.5	
KSP-150	150	200	120	40	0.55	0.6	
KSP-160	160	200	120	40	0.55	0.6	
KSP-200	200	200	120	60	0.55	0.7	



Унитарное предприятие "ВАМ"





кондиционирование воздуха и вентиляция

220114, Беларусь, г. Минск
ул. Макаенка 12, корп.2

тел.: (017) 219-36-70 (4 линии)
факс: (017) 211-82-77

Уважаемые господа!

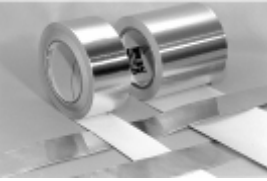
Предлагаем Вашему вниманию самоклеящиеся ленты, применяемые при монтаже систем кондиционирования и вентиляции воздуха, а также холодильного оборудования производства DEC International (Нидерланды).

Тип ленты	Назначение	Температурный диапазон, °С
 Лента ПВХ	Экономичная лента для использования в вентиляционных системах. Легко растягивается. Макс. рабочее давление +1000 Па.	-10/+80
 Duct tape Тканевая лента	Более прочная, чем ПВХ, но менее растяжимая. Макс. рабочее давление +1500 Па.	-20/+75
 Лента ALU (AT)	Алюминиевая лента, которая чаще всего используется с поверхностью изолирующими соединениями. Проста в использовании и легко обрезается вручную. Макс. рабочее давление +1000 Па.	-10/+80
 Само вулканизируемая лента PSB	Великолепное средство, если вы хотите добиться 100% воздушной изоляции соединения между каналами воздуховодов. Даже при очень неравномерной поверхности использование ленты оказывается весьма простым, если только эти поверхности являются сухими. Лента PSB сама вулканизируется с материалом и достигает наилучшей степени крепления примерно через 24 часа. Применима со всеми материалами, не требует применения каких-либо нагревательных устройств. Для использования <i>внутри</i> помещения. Макс. рабочее давление: + 4000 Па	-20/+60
 Само вулканизируемая лента ASB	Лента покрыта алюминием. Она аналогична PSB, однако применима также для прямоугольных воздуховодов и для ремонта, например, дренажных систем. Легко применяется с любым материалом как снаружи, так и изнутри, если только поверхность материала во время работы является сухой. Допускает окраску. Максимальная фиксация достигается примерно через 24 часа. Для применения как <i>внутри</i> , так и <i>вне</i> помещений. Макс. рабочее давление: + 2000 Па	-20/+70

Тип ленты	Длина, м	Ширина, мм	Стоимость
Лента ПВХ	10	50	2.36 \$
	20	50	4.33 \$
	33	50	3.05 €
Лента тканевая (Duct tape)	50	50	12.03 \$
	50	75	18.00 \$
Лента ALU (AT)	45	50	8.15 €ролик
	50	75	12.38 \$
Вулканизируемая лента PSB	15	50	21.75 \$
	15	75	
	15	100	
Вулканизируемая лента ASB	15	50	20.90 \$
	15	75	
	15	100	



Ленты DEC - 100% герметичность!

С уважением, Александр Волков







Унитарное предприятие "ВАМ"

кондиционирование воздуха и вентиляция

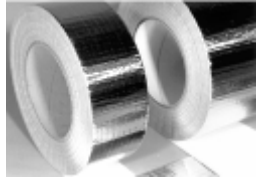
220114, Беларусь, г. Минск
ул. Макаенка 12, корп.2

тел.: (017) 219-36-70 (4 линии)
факс: (017) 211-82-77

Тип ленты	Назначение	Толщина, μ	Температурный диапазон, $^{\circ}\text{C}$
 ALUTAPE 40	Используется для защиты коммуникаций от воздействия факторов внешней среды и соединения воздуховодов	40	-40/+120
 ALU-R	Армированная лента Назначение тоже, но лента армирована сеткой.	50	-10/+80
 ALUTAPE HT	Назначение то же, но может использоваться при более высоких температурах	50	-30/+150
 PVC-TAPE	ПВХ лента, используется для герметизации стыков коммуникаций (изолента)	20	-10/+80
 GREYTAPE	Представляет собой ткань, покрытую полиэтиленом; идеальна для целей защиты от внешней среды ¹	28	-20/+75
			Прочность на разрыв 1.5 кПа

¹ Не путать с очень похожей сантехнической лентой, которая продается на нашем рынке. Она не допустима для использования при низких температурах.

Тип ленты	Длина, м	Ширина, мм	Стоимость
ALUTAPE 40	50	50	5.85 €/ролик
	50	75	12.38 \$
	50	100	16.50 \$
ALU-R	50	50	6.59 €/ролик
	50	75	14.34 \$
ALUTAPE HT	50	50	20.48 \$
	50	75	30.71 \$
PVC-TAPE	10	50	2.36 \$
	20	50	4.33 \$
	33	50	5 €
GREYTAPE	50	50	12.03 \$
	50	75	18.00 \$

Преимущество наших лент в том, что они специально предназначены для использования в холодильной технике, системах кондиционирования и вентиляции.. Они имеют широкий диапазон рабочих температур и хорошо зарекомендовали себя на европейском рынке.



Уважаемые господа!

Предлагаем Вашему вниманию изделия фирмы Climatech International (Бельгия)

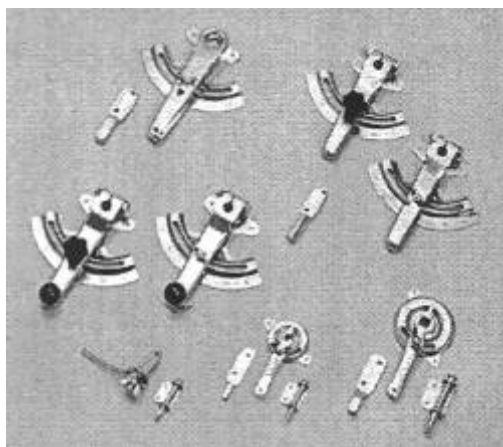

**Наборы для изготовления
воздушных заслонок**



Квадрант DAM020

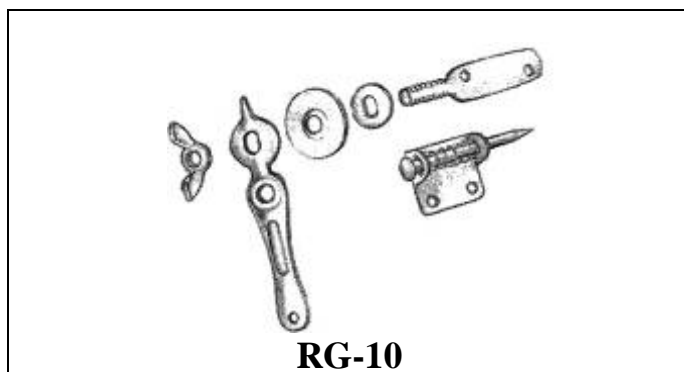

RG-10

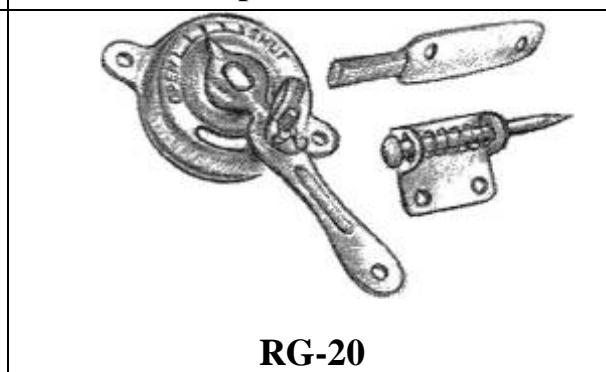

RG-20

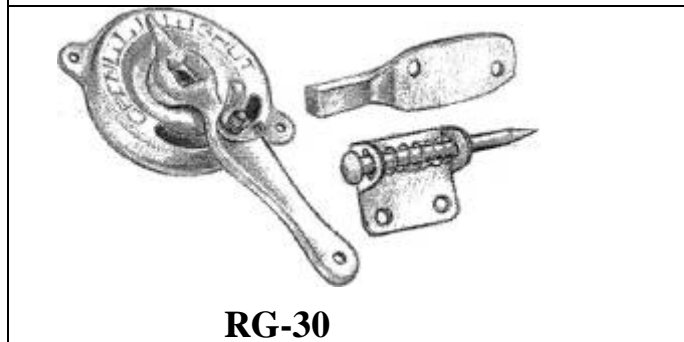

RG-30

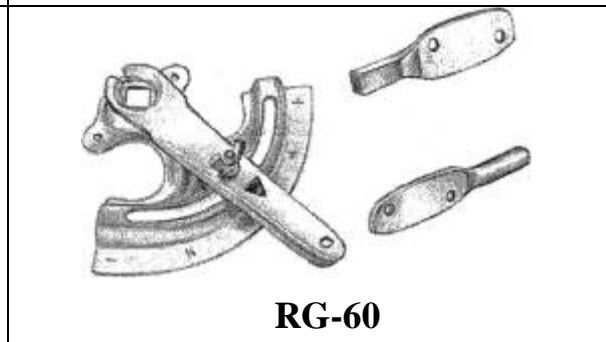

RG-60

- ✓ Просты и экономичны в использовании;
- ✓ Подходят для сборки одиночных воздушных заслонок;
- ✓ Изготовлены из гальванизированной стали.

Описание	Применение	Цена за шт.
RG-10	для заслонок до 250 мм	1.47 €
RG-20	для заслонок до 350 мм	1.67 €
RG-30	для заслонок до 500 мм	2.37 €
RG-60	для заслонок до 700 мм	6.20 \$
Квадрант DAM020	Нейлоновый до 250мм	1.45 €

Climatech Int. - осязаемая экономия!



Подвесные скобы



Наши подвесные скобы разработаны для крепления системы воздуховодов при помощи стержня с резьбой диаметром 8 мм.

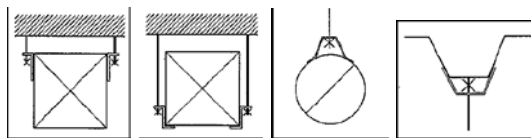

Произведенные из прочной гальванизированной стали толщиной 2 мм, они оснащены вибропрокладками из эластомера предотвращающими трансмиссию или вибрацию.

Отводы имеют ребро жесткости для большей прочности.

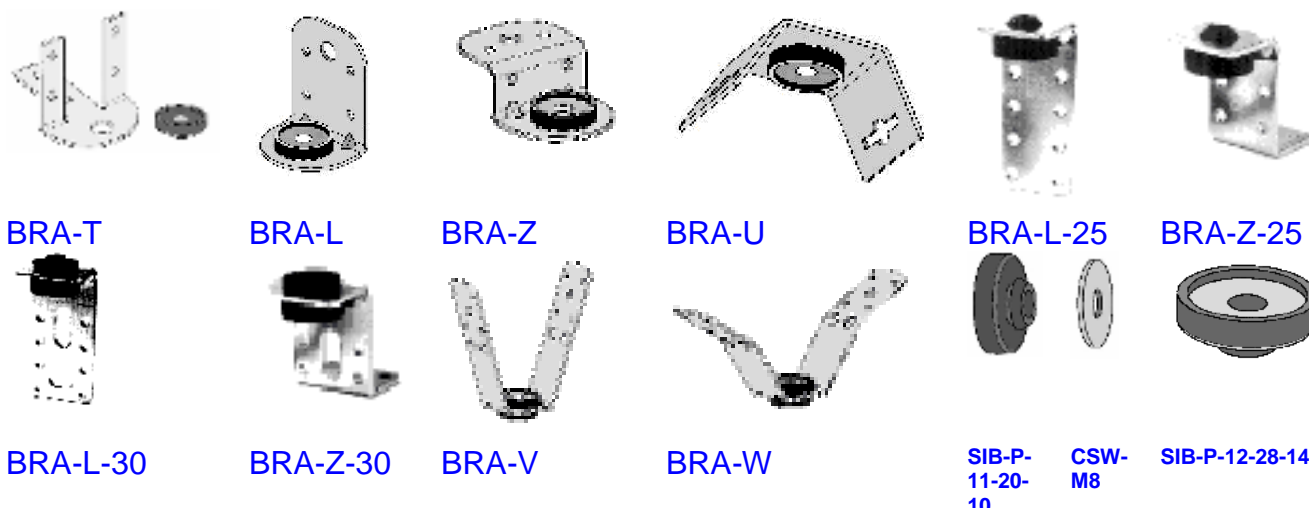

Рекомендуется не превышать нагрузку в 40 кг для сохранения работоспособности вибрационного изолятора.

Код	Описание	Упаковка	Цена, EURO/шт.
466001	BRA-T	100/кор.	0.40
466002	BRA-L	100/кор.	0.47
466003	BRA-Z	100/кор.	0.48
466004	BRA-U	100/кор.	0.61
466005	BRA-V	50/кор.	0.52
466006	BRA-W	100/кор.	0.57
466007	BRA-L-25	50/кор.	0.40
466008	BRA-Z-25	50/кор.	0.28
466009	BRA-L-30	50/кор.	0.92
466010	BRA-Z-30	50/кор.	0.67
466501	SIB-P-12-28-14	100/кор.	0.21
466101	SIB-P-11-20-10	200/кор.	0.093
471308	CSW-M8	200/кор.	0.015



Порт для измерительного инструмента

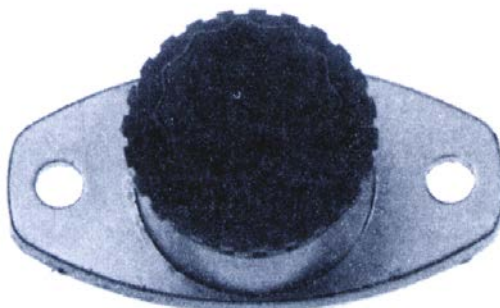

СТР-1 Порт для измерительного инструмента - это простой, эффективный и экономичный способ для измерения скорости движения воздуха и статического давления внутри воздуховода.

Состоит из литой формы Zamac, снабженной внутренней резьбой для вкручивания пластиковой заглушки.

Оснащен губчатой неопреновой прокладкой. Конструкция является воздухонепроницаемой.

- Пробка для предотвращения утечки
- Удобен для систем с большой скоростью движения воздуха
- Входное отверстие 19 мм (3/4")
- Возможно крепление к воздуховоду с толщиной изоляции до 25 мм (1")
- Оснащен губчатой неопреновой прокладкой
- Крепится самозакручивающимися винтами
- Экономичная конструкция
- Устойчив к температуре до 72°C (165°F) и менее устойчив к более высоким до 100°C (215°F)
- Нечувствителен к большинству химикатов

Описание	Упаковка	Цена за штуку
СТР-1	10x25 шт.в коробке	1.70 €

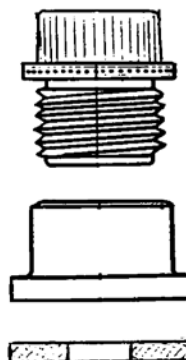
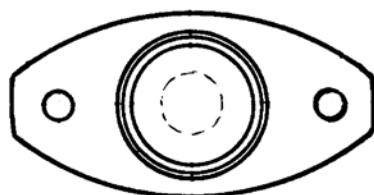



Регуляторы заслонок RAPIDO

Недорогие регуляторы для быстрой установки на обычных круглых или прямоугольных заслонках. Стальной корпус с гальванизированной отделкой. Втягиваемая опора изготовлена из цинкового сплава, полученного литьем под давлением. Рекомендуется для листового металла размером 0,4 - 0,6мм и заслонок Ø до 250мм.



Рукоятка



Гайка



Шайба



Основание с резьбой по всей длине



Пружинная опора с резьбой



- 1) Насадите основание (пружинную опору) на край заслонки.
- 2) Положите собранное изделие на твердую поверхность.
- 3) Ударьте молотком по зубцу основания. При ударе произойдет надежное соединение деталей. Больше никаких соединительных деталей не потребуется: ни заклепок, ни шурупов, ни сварки!!!!

RAPIDO – 11



Код 303011

Состоит из:

1x ручка
1x гайка
1x шайба
1x основание с резьбой по всей длине

100шт/коробке

Цена = по запросу

RAPIDO – 22



Код 303022

Состоит из:

1x ручка
1x гайка
1x шайба
1x пружинная опора с резьбой

100шт/коробке

Цена = по запросу

RAPIDO – 33



Код 303033

Состоит из:

1x ручка
1x гайка
1x шайба
2x основание с резьбой по всей длине

100шт/коробке

Цена = по запросу

RAPIDO – 44

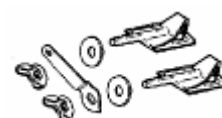

Код 303044

Состоит из:

1x ручка
2x гайка
2x шайба
2x основание с резьбой по всей длине

100шт/коробке

Цена = по запросу

RAPIDO – 55



Код 303055

Состоит из:

1x ручка
1x гайка
1x шайба
1x основание с резьбой по всей длине
1x пружинная опора с резьбой

100шт/коробке

Цена = 65.00 €/кор.

RAPIDO – 66



Код 303066

Состоит из:

1x ручка
2x гайка
2x шайба
1x основание с резьбой по всей длине
1x пружинная опора с резьбой

100шт/коробке

Цена = по запросу

RAPIDO – 77



Код 303077

Состоит из:

1x ручка
1x гайка
1x шайба
2x пружинная опора с резьбой

100шт/коробке

Цена = по запросу

RAPIDO – 88

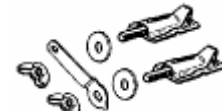

Код 303088

Состоит из:

1x ручка
2x гайка
2x шайба
2x пружинная опора с резьбой

100шт/коробке

Цена = по запросу



Унитарное предприятие "ВАМ"

кондиционирование воздуха и вентиляция

220114, Беларусь, г. Минск
ул. Макаенка 12, корп.2

тел.: (017) 219-36-70 (4 линии)
факс: (017) 211-82-77

Наименование		с 24.06.2013			EUR	Прайс-лист 2013			
Местная вентиляция		Цена за шт., EURO	В уп.	Код	Местная вентиляция		Цена за шт., EURO	В уп.	Код
Центральная вентиляционная система					Центробежные канальные вентиляторы				
	Комплект VMC Ariant		1	11896		Vort Max S		3	11970
	Вентилятор VMC Ariant		1	11899					
	Вентилятор Vortice VMC ECO		1	11864					
	Нерегулируемая наружн. решетка Ø120/150 мм		12	22020	Осевые вентиляторы Punto Filo				
	Настенный кронштейн		1	22674		MF 90/3.5"	24.86	4	11122
	Хомуты для зажима воздуховодов		1	22668		MF 100/4"	24.06	4	11123
	Воздушный диффузор с крепл. в воздуховод		8	11891		MF 120/5"	29.35	4	11124
	Регулятор расхода 15 м³/ч		1	22204		MF 150/6"	56.55	3	11125
	Регулятор расхода 30 м³/ч		1	22205		MF 90/3.5" T	39.00	4	11126
						MF 100/4" T	41.75	4	11127
						MF 120/5" T	44.77	4	11128
						MF 150/6" T	71.53	3	11129
Проф. настен. центробежные канальные вентиляторы					Вариант с удлиненным сроком эксплуатации LONG LIFE				
	Ariett LL	60.46	6	11965		MF 90/3.5" LL	39.21	4	11130
	Ariett LL T	74.68	6	11966		MF 100/4" LL	39.21	4	11131
	Ariett LL PIR	112.41	6	12015		MF 120/5" LL	44.16	4	11132
	Ariett LL MHC	131.96	6	11962		MF 150/6" LL		3	11133
	Vort Press 110 LL	94.24	4	11967		MF 90/3.5" T LL	56.21	4	11134
	Vort Press 220 LL	122.76	4	11977		MF 100/4" T LL	56.21	4	11135
	Vort Press 110 LL T	124.78	4	11968		MF 120/5" T LL	60.80	4	11136
	Vort Press 220 LL T	147.66	4	11978		MF 150/6" T LL		3	11137
	Vort Press 220 P HCS D LL	192.21	4	11926	Аксессуары				
	Ariett Habitat LL 15/30	54.71	4	12000		SF-100 Набор для потолочн. монт, Ø90-100		1	22162
	Ariett Habitat LL 20/75	58.76	4	12001		SF-120 Набор для потолочн. монтажа, Ø120		1	22163
	Vort Press Habitat LL 30/90	73.53	4	12002		SF-150 Набор для потолочн. монтажа, Ø 150		1	22164
	Vort Press Habitat LL 45/135	103.93	4	12004	Настен./окон. вентилят. для мал./средн. помещ. и туалетов				
Проф. встраив. настен. центроб. каналн. вентиляторы						M 100/4"	23.06	12	11201
	Ariett LL I (встраив.)	86.33	4	12010		M 120/5"	27.21	4	11301
	Ariett LL I T (встраив.)	101.77	4	12011		M 150/6"	50.86	3	11401
	Vort Press 110 LL I (встраив.)	110.70	4	11995		M 100/4" T	39.50	6	11211
	Vort Press 140 LL I (встраив.)	144.98	2	11971		M 120/5" T	42.41	4	11311
	Vort Press 240 LL I (встраив.)	149.95	2	11973		M 150/6" T	67.32	3	11411
	Vort Press 110 LL I T (встраив.)	134.12	4	11996		M 100/4" A	42.14	6	11221
	Vort Press 140 LL I T (встраив.)	160.84	2	11972		M 120/5" A	47.31	4	11321
	Vort Press 240 LL I T (встраив.)	173.02	2	11974		M 150/6" A	77.27	3	11421
	VP-C (монтаж. кронштейны для Vort Press 140)		1	22815		M 100/4" AT	55.88	4	11231
	Горизонт. фланец - широкий воротниковый		1	22841		M 120/5" AT	62.29	4	11331
	Горизонтальный фланец - узкий воротниковый		1	22842		M 150/6" AT	93.35	3	11431
	Комплект для установки в гипсокартон		1	22823	Вариант с удлиненным сроком эксплуатации LONG LIFE				
Вентиляторы Vort Quadro						M 100/4" LL	37.33	6	11202
	MICRO 80	57.86	4	11638		M 120/5" LL	42.04	4	11302
	MICRO 100	63.80	4	11936		M 150/6" LL	66.79	3	11402
	MEDIO		2	11944		M 100/4" T LL	53.52	6	11212
	SUPER		2	11952		M 120/5" T LL	57.91	4	11312
	MICRO 80 T	71.19	4	11648		M 150/6" T LL	86.91	3	11412
	MICRO 100 T	78.40	4	11940		M 100/4" A LL	56.49	6	11222
	MEDIO T		2	11946		M 120/5" A LL	58.40	4	11322
	SUPER T		2	11954		M 150/6" A LL	89.95	3	11422
	MICRO 100 T HCS (с контр. влажн.)		1	11942		M 100/4" AT LL	73.85	4	11232
	MEDIO T HCS (с контр. влажн.)		1	11950		M 120/5" AT LL	72.74	4	11332
	SUPER T HCS (с контр. влажн.)		1	11956		M 150/6" AT LL	105.63	3	11432

Тип	Назначение
M	Двухскоростной осевой вентилятор для установки на стенах, окнах или потолке, на шарикоподшипниках, воздуховод до 4-х метров, для кухонь и обычных помещений
MF	Двухскоростной осевой вентилятор для установки на стенах, окнах или потолке, малошумный, особо тонкий, с обратным клапаном, брызгозащищенный, пригоден для влажных помещений
Ariett	Центробежный, для присоединения к длинным воздуховодам, брызгозащищенный, для ванных, душевых и туалетов, бронзовые подшипники, экранированные полюса, тепловая защита
Vort Press	Центробежный, для присоединения к длинным воздуховодам, брызгозащищенный, для ванных, душевых и туалетов, а также для средних и больших торговых помещений, подсобок и кухонь, двухскоростной мотор, шарикоподшипники, антивибрационные опоры, бесшумные силиконовые задние жалюзи
Habitat	Двухскоростной радиальный, для непрерывной вентиляции, идеален в общественных местах (ванны, души, подсобки, туалеты), шарикоподшипники, экранированные полюса, тепловое реле
Micro	Центробежный, для присоединения к вентшхтам, для ванных, туалетов, кухонь и хоз. помещений, забор с 4-х сторон

Условн. обознач.	Расшифровка
T	таймер задержки выключения
PIR	инфракрасный датчик движения
MHC	микропроцессорная система упр. влажностью
LL	увеличенный срок службы 30000 часов

Условн. обознач.	Расшифровка
A	автоматическое регулирование открывания жалюзи
P	шнур-выключатель
HSC	гигростат



Унитарное предприятие "ВАМ"

кондиционирование воздуха и вентиляция

220114, Беларусь, г. Минск
ул. Макаенка 12, корп.2

тел.: (017) 219-36-70 (4 линии)
факс: (017) 211-82-77

Наименование		с 18.08.2011			EUR	Прайс-лист 2011			
Летняя вентиляция		Цена за шт.	В уп.	Код	Кондиционирование		Цена за шт.	В уп.	Код
Потолочные вентиляторы - серия Italian Design					Аксессуары				
	Nordik 1 S 90/36"	Цена по запросу	1	61160	Кронштейны (7Н/ 9Н/ 12Н)		Цена по запросу	1	22170
	Nordik 1 S 120/48"		1	61260	Кронштейны (18Н/ 7Н DUAL/ 9Н-мульти)			1	22171
	Nordik 1 S 140/56"		1	61360	Активн. угольн. фильтр (7Н/9Н/12Н/7Н D/9Н-м)			6	22955
	Nordik 1 S 160/60"		1	61460	Активный угольный фильтр (18Н)			6	22998
	Nordik 1 S/L 90/36"		1	61001	Набор труб (7Н/ 9Н/ 7Н-мульти/ 9Н-мульти)			1	22950
	Nordik 1 S/L 120/48"		1	61101	Набор труб (12Н/ 18Н)			1	22952
	Nordik 1 S/L 140/56"		1	61301					
Nordik 1 S/L 160/60"	1	61401							
Потолочные вентиляторы - серия International Plus					Электрообогреватели		Цена за шт.	В уп.	Код
	Nordik International Plus 90/36"	Цена по запросу	1	61701	Installed Heating		Цена по запросу	4	70560
	Nordik International Plus 120/48"		1	61711	Microsol 600-V0			4	70570
	Nordik International Plus 140/56"		1	61721	Microsol 1000-V0			4	70580
	Nordik International Plus 160/60"		1	61731	Microsol 1500-V0			4	70590
Набор Plus Light для серии International Plus			4	22415	Microsol 2000-V0			4	70590
Потолочные вентиляторы - серия Decor					Microrapid 600-V0		Цена по запросу	4	70600
	Nordik 1 S Decor 90/36"	Цена по запросу	1	61052	Microrapid 1000-V0			4	70610
	Nordik 1 S Decor 140/56"		1	61342	Microrapid 1500-V0			4	70620
	Nordik 1 S Decor 140/56" Radica		1	62000	Microrapid 2000-V0			4	70630
Набор Decor Light для Nordik 1 S Decor			4	22416	Microrapid 600-V0 T		Цена по запросу	4	70650
Принадлежности					Microrapid 1000-V0 T			4	70660
SCNR 5 (5-скоростной контр. потолоч.вент-ров)		Цена по запросу	6	12955	Microrapid 1500-V0 T			4	70670
SCNRL 5 (5-скоростной контр. для мод.с подств.)			6	12957	Microrapid 2000-V0 T			4	70680
SCNR/M (мульти-скоростной контроллер)			6	12982	Thermologika		Цена по запросу	4	70001
Telenordik 5 V T (пульт ДУ)			4	22387					

Гигиеническое оборудование

HYGIENE PRO		с 24.06.2013			EUR	Прайс-лист 2013			
Новая линейка EcoGreen		Цена за шт. в EURO	В уп.	Код	Hygiene line		Цена за шт. в EURO	В уп.	Код
	Optimal Dry A (автомат.)	150.80	2	19229	Серия The New Elegant				
	Optimal Dry (с ручным вкл.)	142.70	2	19226		Ecodry Vortice (авт. эл.сушитель для рук)	131.04	4	19330
Электросушитель для рук Standard (с низким уровнем шума)						Ecodry Red (эл.сушитель для рук с ручн.вкл.)	123.80	4	19203
	Premium Dry A (автомат.)	137.09	1	19224	Настенный фен для волос Sporty & Healthy				
	Premium Dry (с ручным вкл.)	129.73	1	19225		Easydry Dual 1300 A (с автоматич. включением)	127.45		19217
Дозатор мыла						Easydry Dual 1300 (с ручным включением)			19207
	Premium S Dispenser (автомат.)	97.12	2	19228	Фен для волос Convenient & Stylish				
						Vort Dry 1000 (с гибким шлангом)	109.90		70920
Гигиеническая линия		Цена за шт.	В уп.	Код		Vort Dry 1000 Plus (со шлангом+эл.роз.)			70921
Серия Classic						Vort Fohn 1200	68.00		70922
	Dry Red (Сушилка для рук с кнопкой вкл.)	166.21	4	19215		Vort Fohn 1600	87.50		70923
						Vort Fohn 1200 Plus (с розетками для электробритв)	94.20		70924
Электросушитель для рук Sturdy & Vandal-resistant (антивандальные)					Vort Fohn 1600 Plus (с розетками для электробритв)	110.74		70925	
	Metal Dry (с ручным вкл.)	286.75	2	19221	Электросушитель для рук Sturdy & Vandal-resistant (антивандальные)				
	Metal Dry Automatic (автомат.)	313.91	2	19220		Metal Dry Ultra - Полированный металл (авт.)	354.85	2	19230
	Metal Dry Ultra - Полированный металл (авт.)	354.85	2	19230		Optimal Dry Metal - Полированный металл (авт.)	262.00	2	
	Optimal Dry Metal - Полированный металл (авт.)	262.00	2			Metal Dry Super A - Полированный металл (авт.)	354.85	2	
Metal Dry Super A - Полированный металл (авт.)	354.85	2							



Унитарное предприятие "ВАМ"

кондиционирование воздуха и вентиляция

220023, Беларусь, г. Минск
ул. Макаенка 12, корп.2

тел.: (017) 219-36-70 (4 линии)
факс: (017) 211-82-77



Вращающиеся зонты для дымовой трубы
Применение: Вентиляция и вытяжка продуктов горения.

DEC International® Нидерланды

Основы и верхушки из нержавеющей стали. (EN10088:1.4301-304).

Вращающийся зонд для дымовой трубы

	№	Артикул	Диаметр		Цена
	мм				€
Вращающийся зонд дымовой трубы TURBOVENT (с квадратной основой)					
	●	DTU150S	150	1	цена по запросу
	●	DTU200S	200	1	
	●	DTU250S	250	1	
	●	DTU300S	300	1	
Вращающийся зонд дымовой трубы TURBOVENT (с основой, надевающейся на трубу)					
	●	DTU150T	150	1	цена по запросу
	●	DTU200T	200	1	
	●	DTU250T	250	1	

Основы и верхушки из нержавеющей стали. (EN10088:1.4301-304).

Вращающийся зонд для дымовой трубы

	№	Артикул	Диаметр		Цена
	мм				€
Вращающийся зонд дымовой трубы TURBOVENT T (с квадратной основой)					
	●	DTUT150S	150	1	цена по запросу
Вращающийся зонд дымовой трубы TURBOVENT T (с основой, надевающейся на трубу)					
	●	DTUT150T	150	1	цена по запросу

Сталь EN10088: основа 1,4404-316L, шапка 1,4828, верх 1.4301-304.

Самонастраивающийся зонд дымовой трубы

	№	Артикул	Диаметр		Цена
	мм				€
Вращающийся зонд дымовой трубы ROTOVENT (с квадратной разборной основой)					
	●	DRO150S	150	1	цена по запросу
	●	DRO200S	200	1	
	●	DRO250S	250	1	
Вращающийся зонд дымовой трубы ROTOVENT (с квадратной основой)					
	●	DRO250S	250	1	цена по запросу
Вращающийся зонд дымовой трубы ROTOVENT (с основой, надевающейся на трубу)					
	●	DRO150S	150	1	цена по запросу
	●	DRO200S	200	1	
	●	DRO250S	250	1	

УП "ВАМ"
Официальный дистрибьютор
DEC International
в Республике Беларусь

Адрес: г. Минск, ул. Макаенка 12, корп. 2, 2-й этаж
Телефон: 219-36-70; факс: 211-82-77
Сайт: www.vamco.info
E-mail: vamco.info@nsys.by



Уважаемые господа!

Предлагаем Вашему вниманию **новинку** – прямоугольные воздуховоды PVC, GREYDEC и COMBIDEC производства DEC International (Нидерланды)!

Прямоугольный воздуховод PVC



Длина в упаковке, м	Размеры, мм	Цена за упаковку, у.е.
6	110 x 54	Цена по запросу
6	140 x 54	
6	180 x 54	
6	195 x 54	
6	222 x 58	
6	115 x 55	
6	150 x 70	

Прямоугольный воздуховод GREYDEC



Длина в упаковке, м	Размеры, мм	Цена за упаковку, у.е.
6	110 x 54	Цена по запросу
6	140 x 54	
6	180 x 54	
6	195 x 54	
6	222 x 58	
6	115 x 55	
6	150 x 70	

Прямоугольный воздуховод COMBIDEC



Длина в упаковке, м	Размеры, мм	Цена за упаковку, у.е.
6	110 x 54	Цена по запросу
6	140 x 54	
6	180 x 54	
6	195 x 54	
6	222 x 58	
6	115 x 55	
6	150 x 70	



Эти воздуховоды будут незаменимы там, где системы вентиляции необходимо устанавливать в узких пространствах, например за подвесным потолком. Если круглый гибкий воздуховод не помещается, а стальной оказывается слишком тяжелым, то прямоугольный воздуховод это то, что Вам нужно. При простоте монтажа и привлекательной цене в сочетании с высоким доказанным временем качеством эти воздуховоды станут Вашим идеальным и, вместе с тем, оригинальным решением.

**Воздуховоды DEC - 100%
гарантия качества!**

С уважением, Александр Волков

Приточная вентиляционная установка MARTA

Как работает установка?

Приточная вентиляционная установка MARTA забирает **свежий воздух** с улицы и циркуляционный воздух из проветриваемого помещения. Количество циркулирующего воздуха можно установить в пределах от 0 до 100 %. Затем воздух **нагревается и фильтруется**. Двухступенчатый фильтр улавливает твердые частицы, находящиеся в воздухе, а также частично **задерживает запахи**. После этого установка выпускает **очищенный воздух** в помещение. Установка предназначена для местной вентиляции отдельных жилых и административных помещений и используется с целью улучшения качества воздуха с минимальными инвестиционными и эксплуатационными затратами.

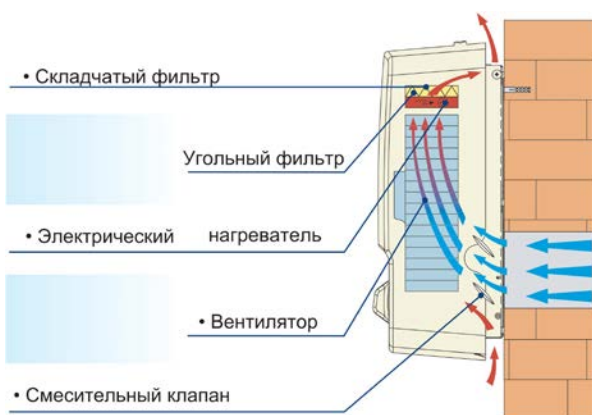

В приточной вентиляционной установке Марта применяется

2-ступенчатая фильтрация:

1 ступень - фильтр с активированным углем, который задерживает: отработанные газы, промышленные выбросы (SO₂, NO_x), испарения органических веществ, стиролы, ацетаты, технический бензин, нефть, кислые газы, формальдегиды, аммиак;

2 ступень - фильтр складчатый, класс F9, который задерживает: золу, пыль, пыльцу, споры(аллергены), бактерии, сажу, табачный дым.

Установки MARTA поставляются со **встроенным регулятором** со следующими функциями:

- 3 ступени регулирования производительности по воздуху;
- установка температуры выпускаемого воздуха приблизительно в пределах от +5 до +45 С (нельзя достичь температуры, которая будет ниже температуры воздуха, поступающего в устройство);
- установка соотношения смешивания циркуляционного и свежего воздуха в пределах от 0 до 100 %.

Технические характеристики:

*Акустическое давление в дистанции 3 м

*3 степени регулировки вентилятора

Цена: 449 € (есть на складе в Минске!)



УП "ВАМ"
Официальный дистрибьютор
2V V
в Республике Беларусь

Адрес: г. Минск, ул. Макаенка 12, корп. 2, 2-й этаж
Телефон: 219-36-70; факс: 211-82-77
Сайт: www.vamco.info
E-mail: vamco.info@nsys.by



Лучшие системы крепления ИЗОЛЯЦИОННЫХ МАТЕРИАЛОВ

Сварочные штифты SP позволяют быстро и чисто установить утеплитель на металлические поверхности, например, на вентиляционные каналы. Необходимый для этого сварочный аппарат **PW-33** разработан, чтобы за короткое время добиться хорошей сварки. Закрепляющие диски и нейлоновые колпачки поставляются отдельно. Благодаря простоте, надежности и безопасности эксплуатации, пистолет используется на заводах всего мира.

Сварочный аппарат PW-33:

- В данном пистолете используется трансформатор
- Сваривает листы металла толщиной до 1,2 мм. Встроенный таймер позволяет оптимизировать настройки в соответствии с толщиной стальной поверхности, что помогает избежать перегрева аппарата.

Крепление за три рабочих операции:

- Приварить штифты
- Положить изоляцию
- Надеть закрепляющие диски и нейлоновые колпачки

Технические данные штифтов SP:

- Материал: оцинкованная сталь
- Диаметр штифтов: 2,2 мм
- Длина штифта: 19 мм -140 мм
- Диаметр закрепляющего диска: 30мм
- Вес пистолета: 6 кг
- Длина кабеля: 3,7 м

Шайбы CL-1

- Оцинкованная пружинная сталь
- Сварные края
- Внешний диаметр 30 мм или 38 мм

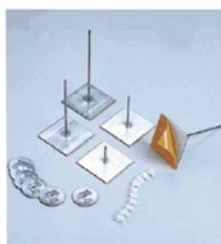

Самоклеющиеся штифты, предназначенные для быстрого крепления теплоизоляционного материала на гладкие поверхности, например, воздуховоды, крепление осуществляется в три операции:

- приклеить штифты,
- положить изоляцию,
- надеть закрепляющие диски.

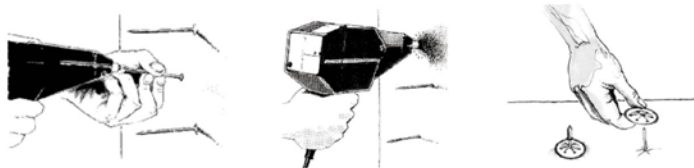

Защитные нейлоновые колпачки NSC-2

- Защитный нейлоновый колпачок
- 10 штук в комплекте

Цена: 758.60 EURO